

Stoly s prídavným doskami

- 1) Zväčšovanie plochy stolovej dosky
- 2) Vedenie stolových dosák

1) Zväčšovanie plochy stolovej dosky

1. Jednočast'ová základná stolová doska – zväčšenie po okrajoch

1.1 Nepohyblivé zákl. dosky

1.1.1 Voľná prídavná st. doska (bez/s podpernými lištami)

1.1.2 Pripojená prídavná st. doska (zavesená/pod st. doskou)

1.2 Pohyblivé zákl. dosky

1.2.1 Vodorovný posuv

1.2.2 Zvislý posuv

1.2.3 Potočenie

2. Rozdelená základná stolová doska – zväčšenie v strede

2.1 Nepohyblivá nosná časť

2.1.1 Voľná prídavná st. doska

2.1.2 Otočná prídavná st. doska

2.1.3 Výklopná a preklopná prídavná st. doska

2.1.4 Článkovaná prídavná st. doska

2.2 Pohyblivá nosná časť – kulisové stoly

3. Viacnásobné stolové dosky – zväčšenie rozložením

3.1 S posunom a preklopením

3.2 S nadvihnutím a spodným preklopením

3.2 S pootočením a preklopením

3.3 S kombinovaným pohybom

1. Jednočasťová základná stolová doska – zväčšenie po okrajoch

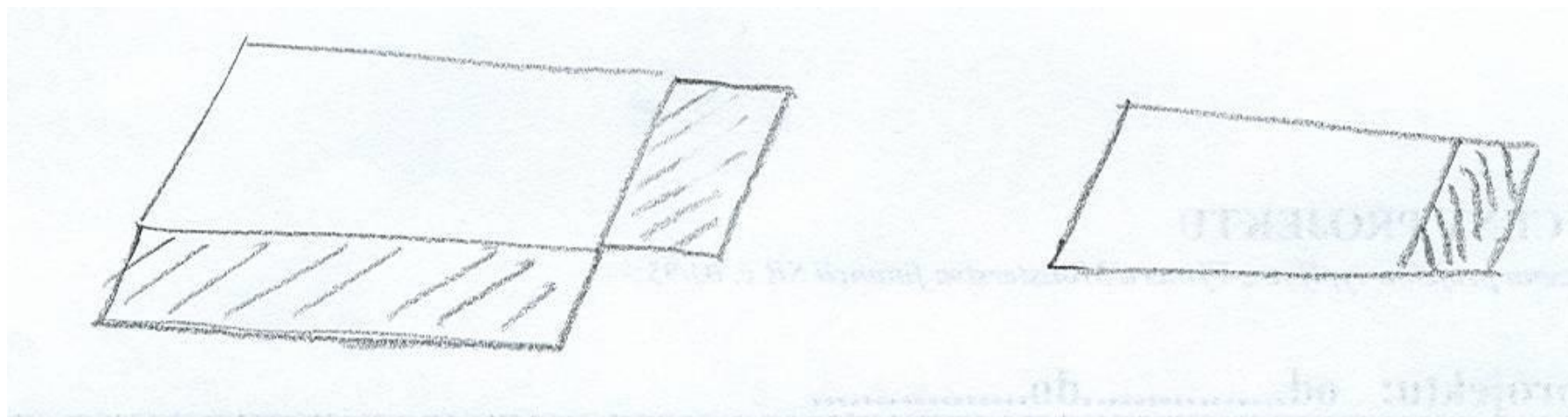

1) Zväčšovanie plochy stolovej
dosky

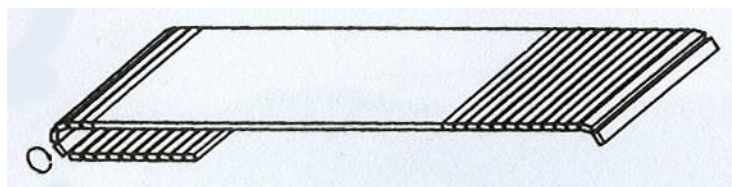
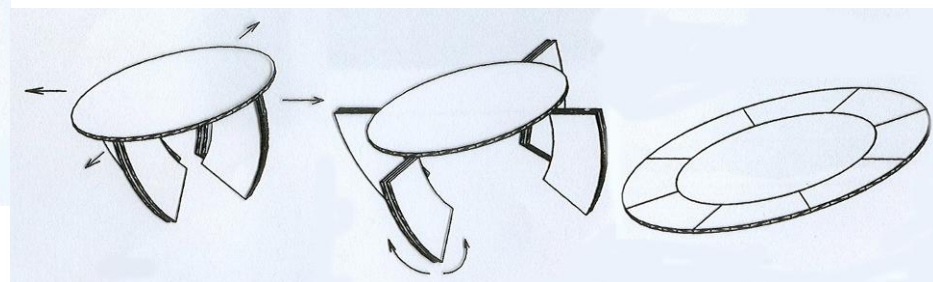
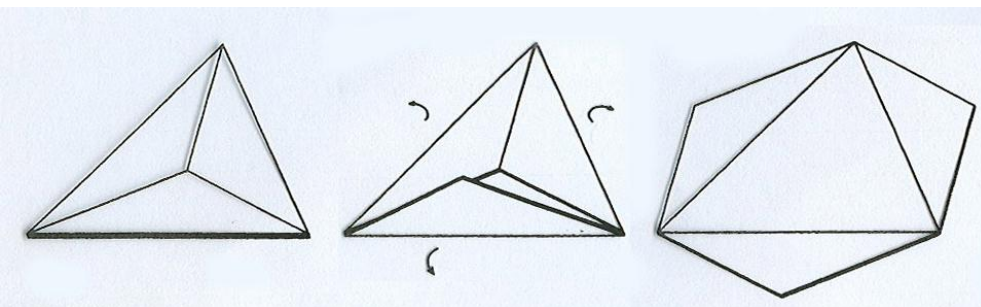

Článkovaná prídavná st. doska

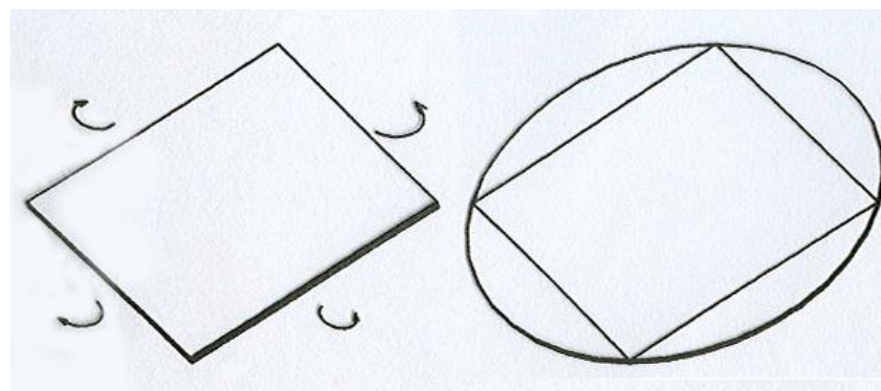

Jednočasťová základná stolová doska – zväčšenie po okrajoch – (alternatívy)

1) Zväčšovanie plochy stolovej dosky

1. Jednočasťová základná stolová doska – zväčšenie po okrajoch

1.1 Nepohyblivé zákl. dosky

1.1.1 Voľná prídavná st. doska (bez/s podpernými lištami)

1.1.2 Pripojená prídavná st. doska (zavesená/pod st. doskou)

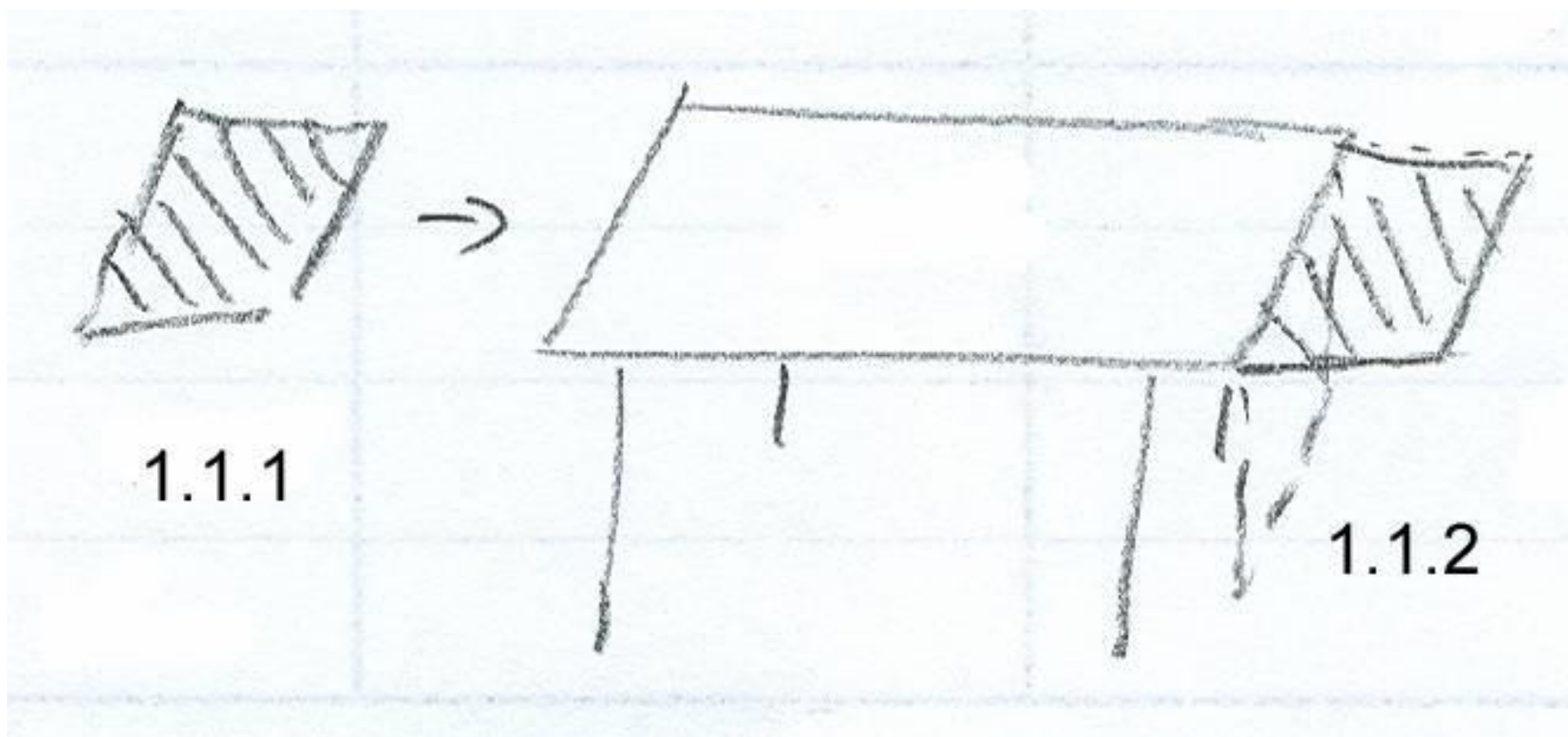

1. Jednočasťová základná stolová doska – zväčšenie po okrajoch

1.1 Nepohyblivé zákl. dosky

1.1.2 Pripojená prídavná st. doska (zavesená/pod st. doskou)

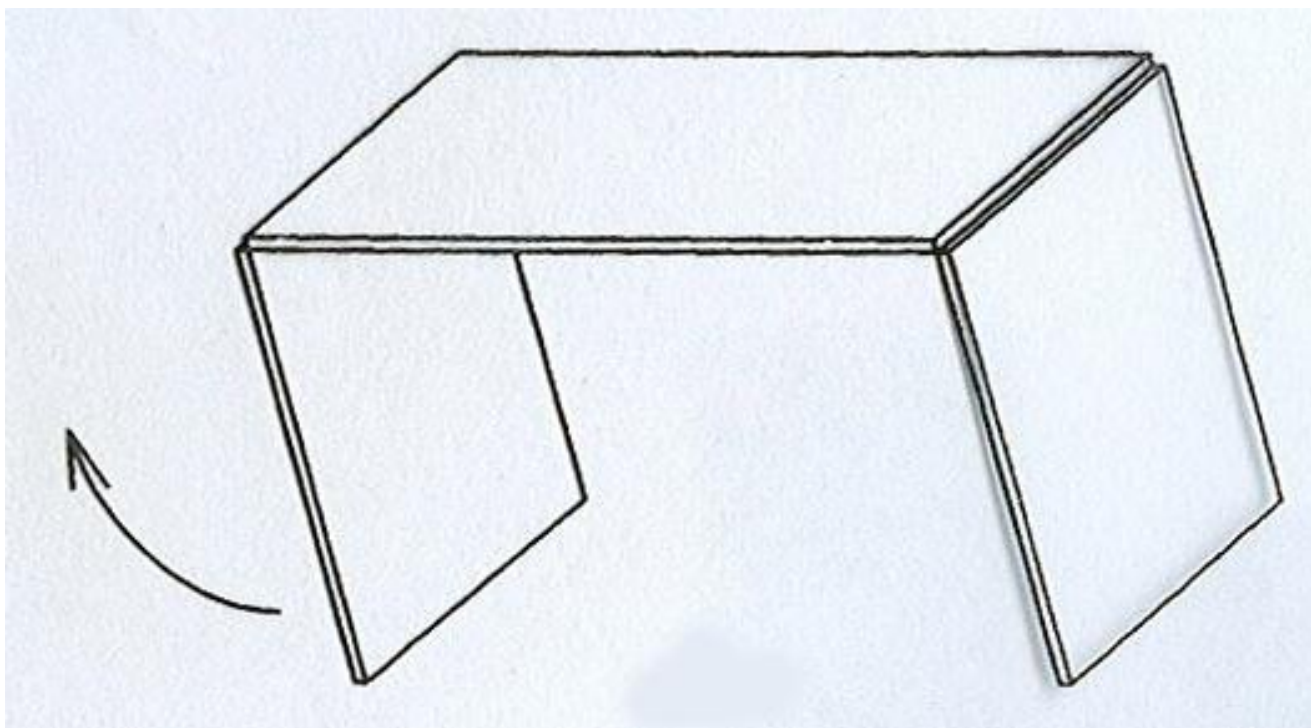

Zavesená prídavná st. doska

1) Zväčšovanie plochy stolovej dosky

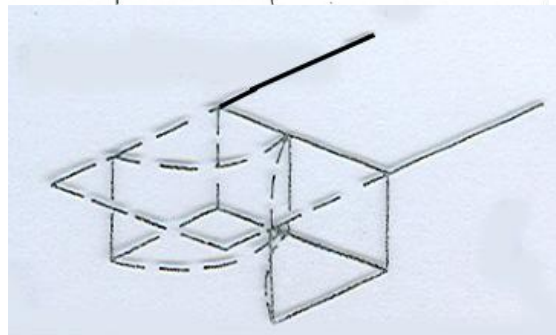
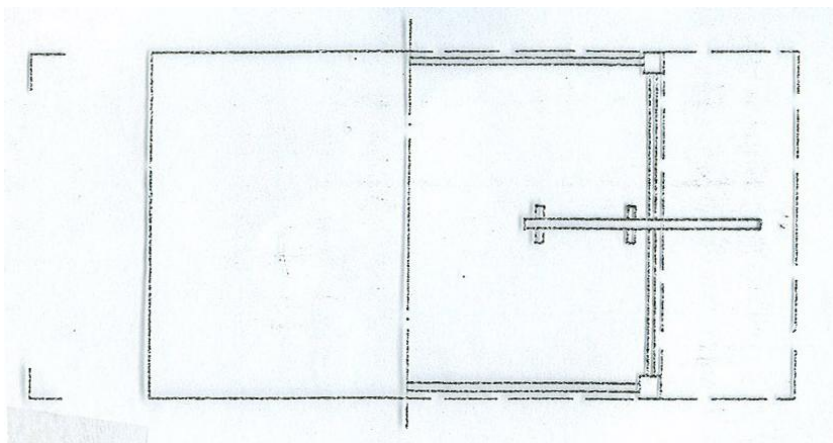
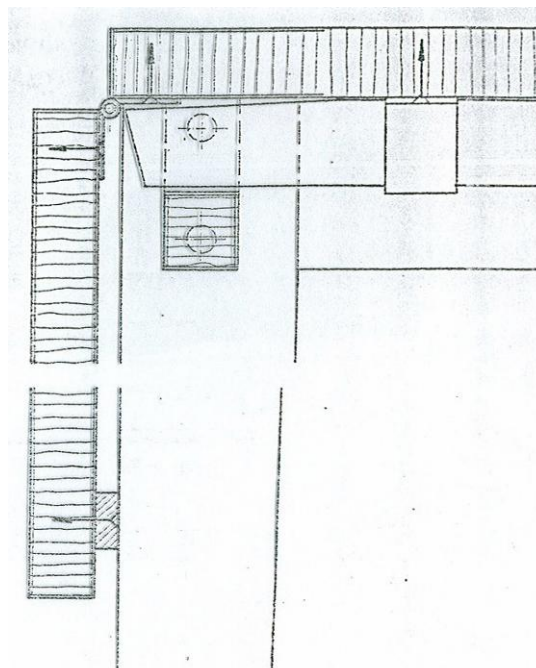
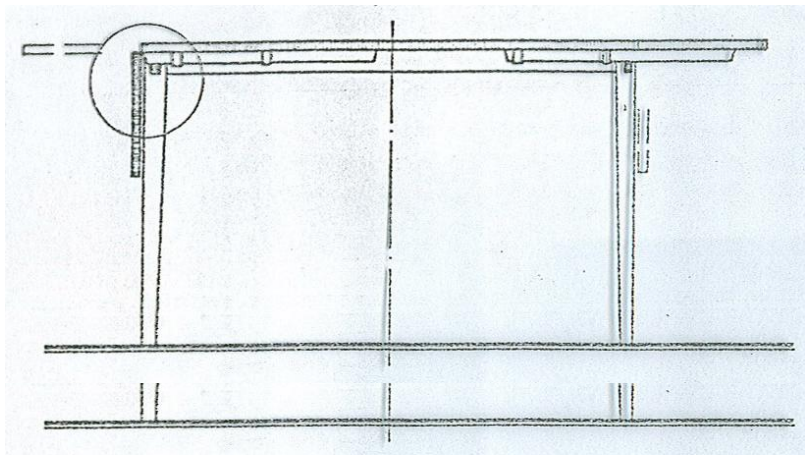

Stôl so zavesenou prídavnou st. doskou

1) Zväčšovanie plochy stolovej
dosky

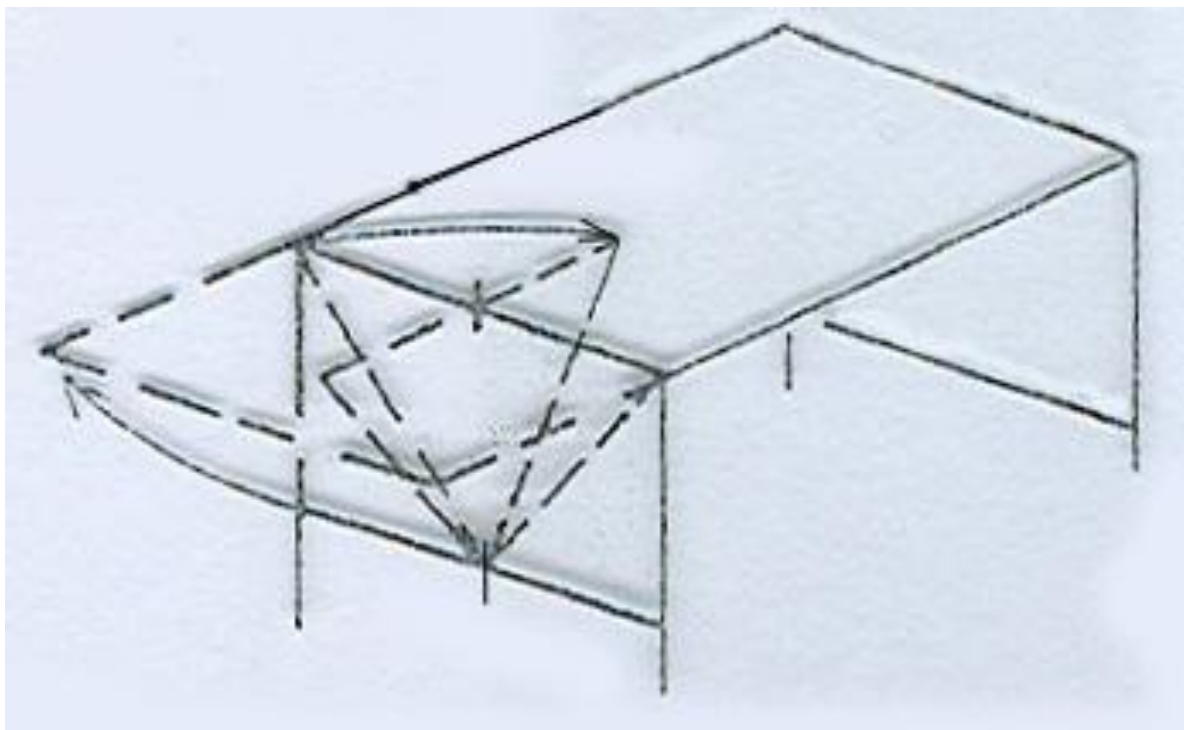

Stôl so zavesenou prídavnou st. doskou

Podoprenie – pootočením trojuholníkovej dosky

1) Zväčšovanie plochy stolovej
dosky

1. Jednočasťová základná stolová doska – zväčšenie po okrajoch

1.2 Pohyblivé zákl. dosky

1.2.1 Vodorovný posuv

1.2.2 Zvislý posuv

1.2.3 Potočenie

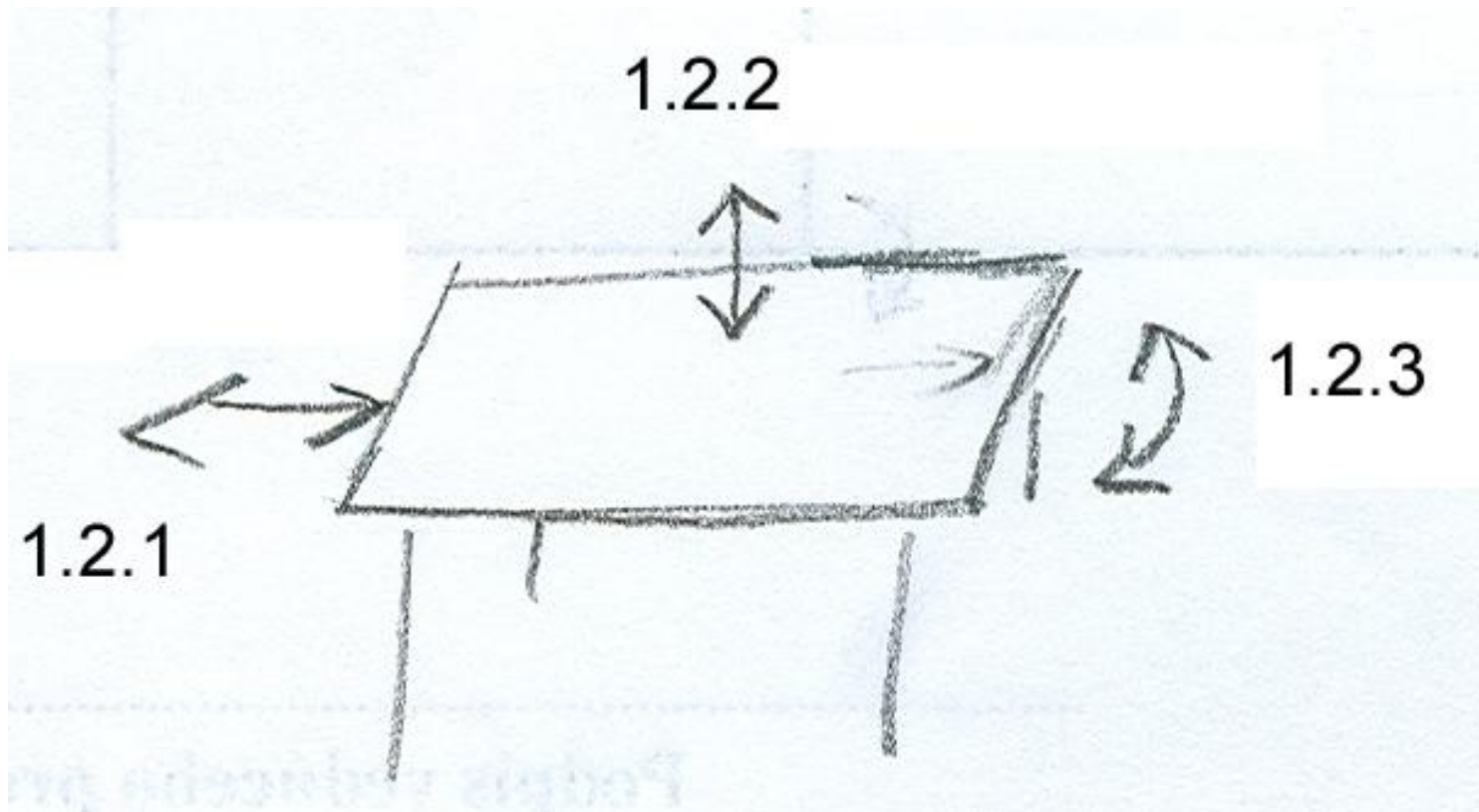

1) Zväčšovanie plochy stolovej dosky

1. Jednočasťová základná stolová doska – zväčšenie po okrajoch

1.2 Pohyblivé zákl. dosky

1.2.2 Zvislý a vodorovný posuv

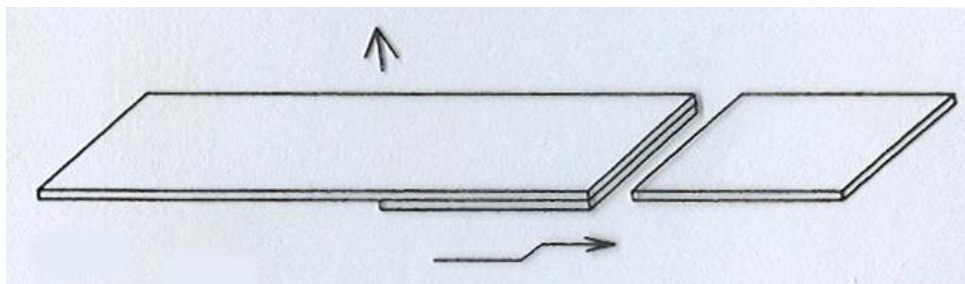

Nadvihnutím a vysunutím

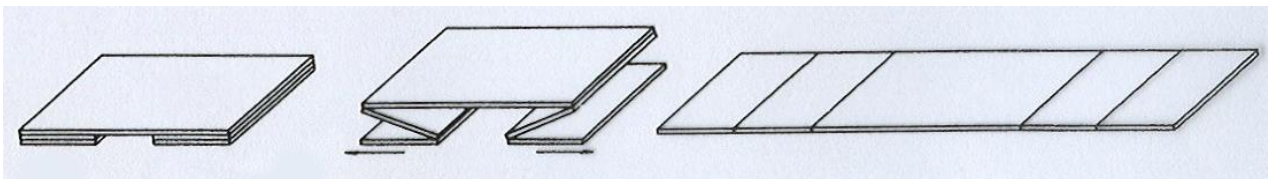

Nadvihnutím a rozložením

1) Zväčšovanie plochy stolovej dosky

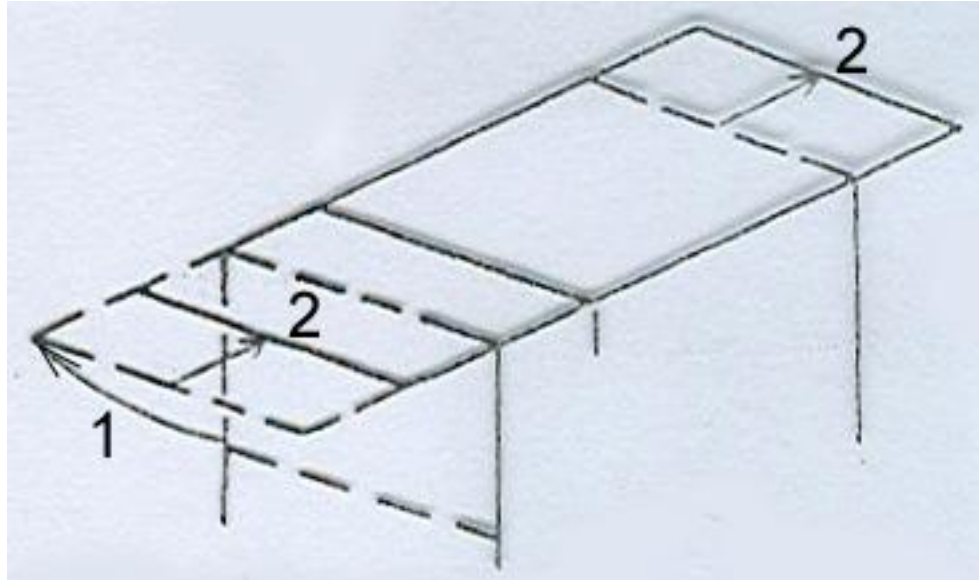

Stôl so zavesenou prídavnou st. doskou

Podoprenie – nosnou konštrukciou po predchádzajúcom vyklopení (1)
a posunutí (2)

Stôl s výsuvnými príd. st. doskami

- 1 – nosník
- 2 – kolík (čap)
- 3 – lub
- 4 - základná st. doska
- 5 – prídavná st. doska
- 6 – výsuvná lišta

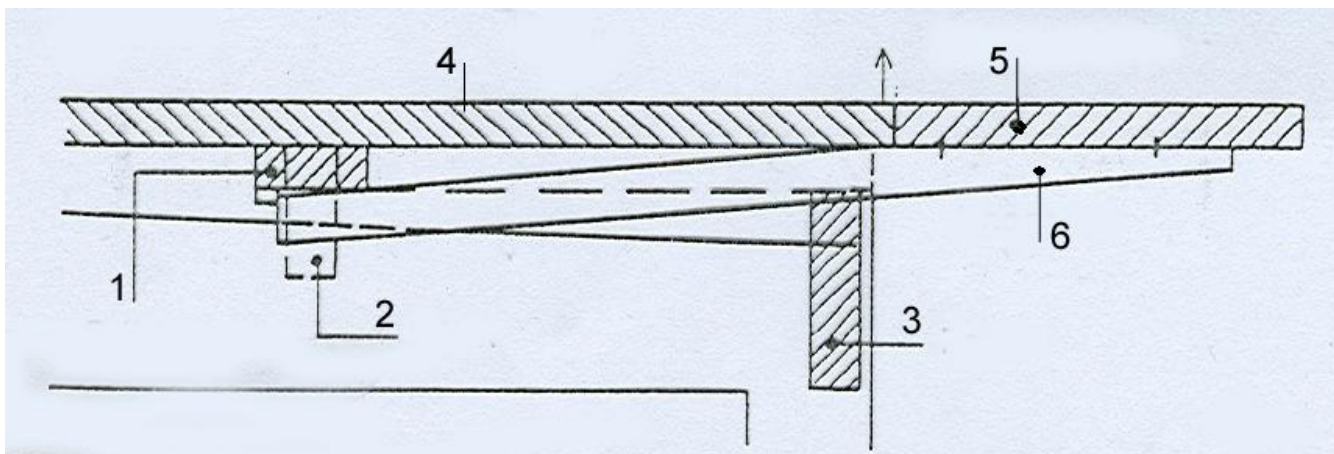
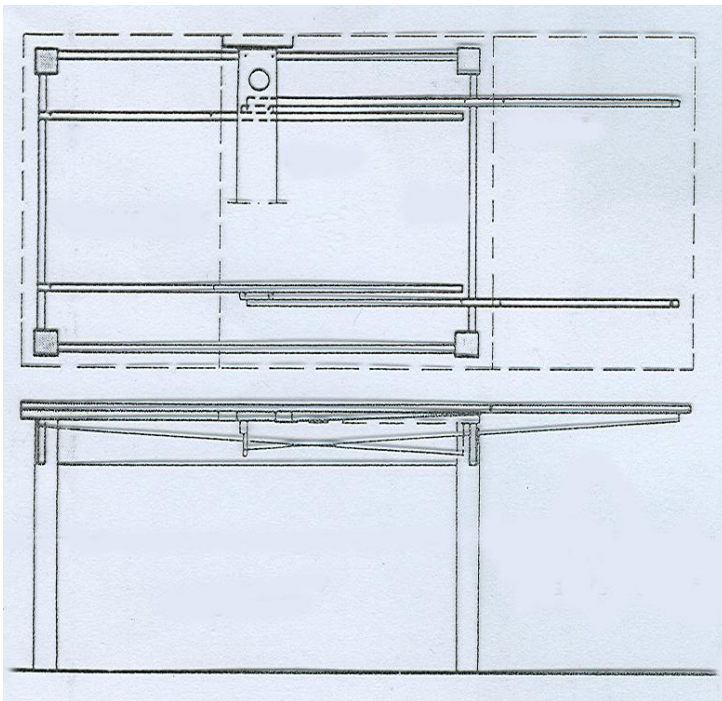
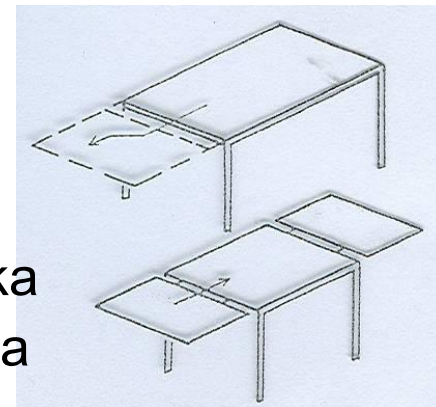

1) Zväčšovanie plochy stolovej dosky

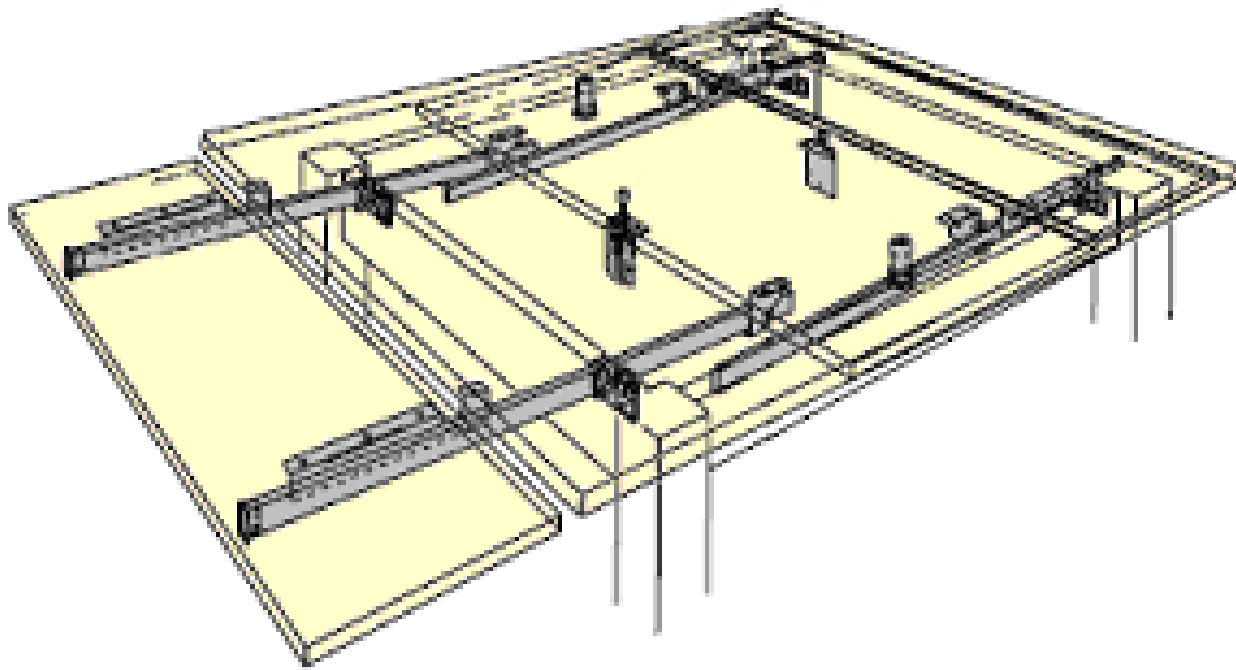

Stôl s výsuvnými príd. st. doskami

Kovová výsuvná konštrukcia (Hettich)

1) Zväčšovanie plochy stolovej dosky

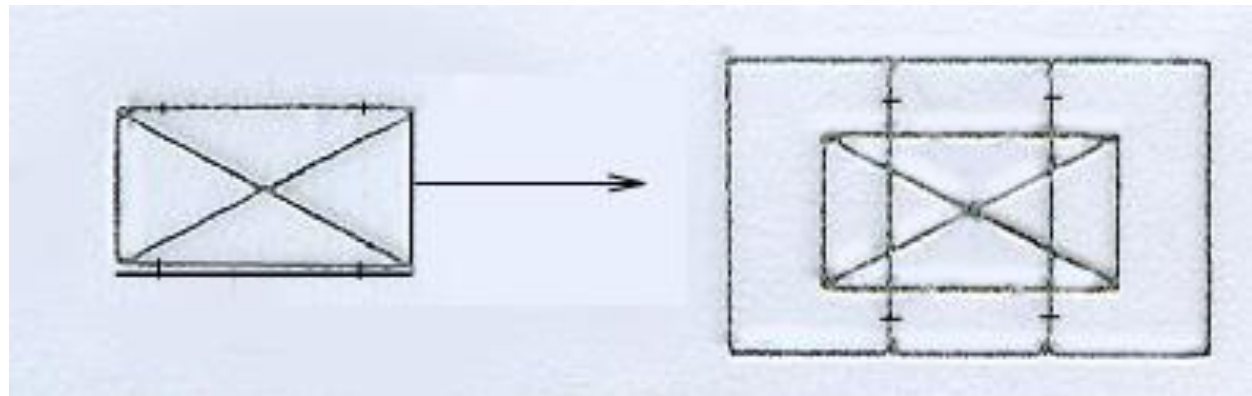
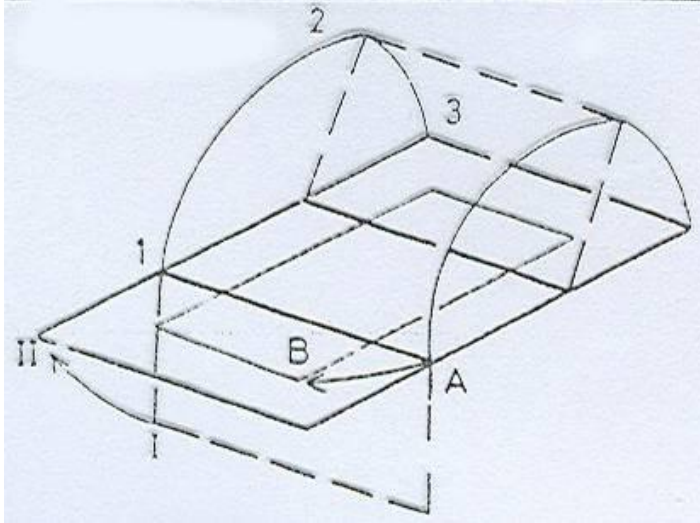

Stôl s dvojitou a zavesenou prídavnou st. doskou

Podoprenie – nosnou konštrukciou – vyklopenie (I-II), pootočenie (A-B) a preklopenie (1-2-3)

1) Zväčšovanie plochy stolovej dosky

2. Rozdelená základná stolová doska – zväčšenie v strede

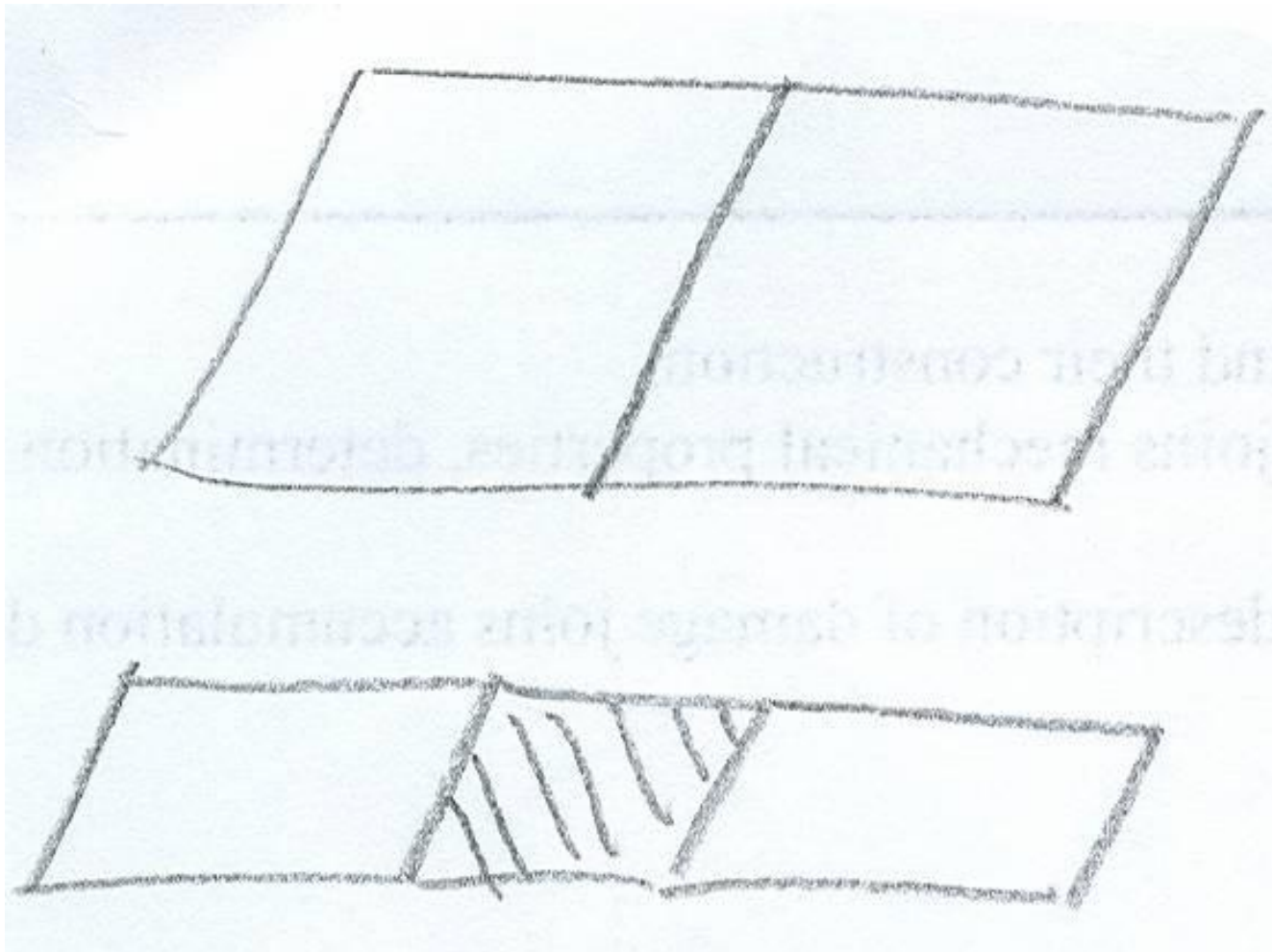

1) Zväčšovanie plochy stolovej
dosky

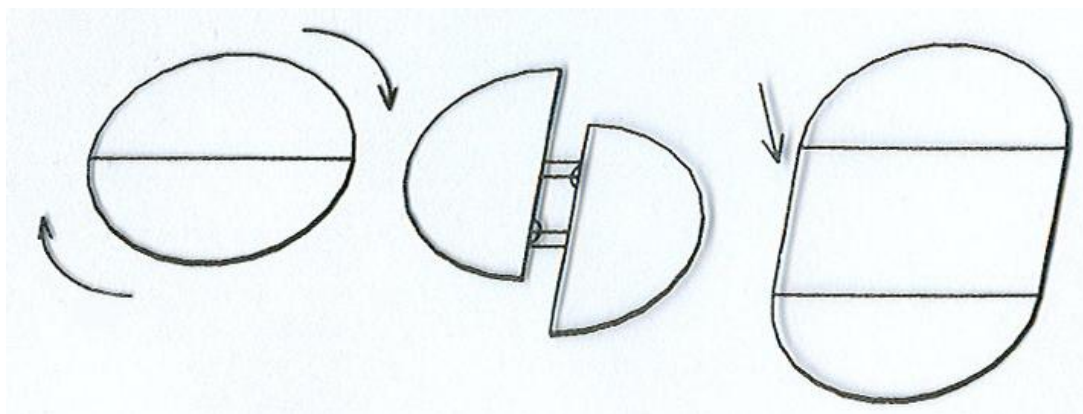
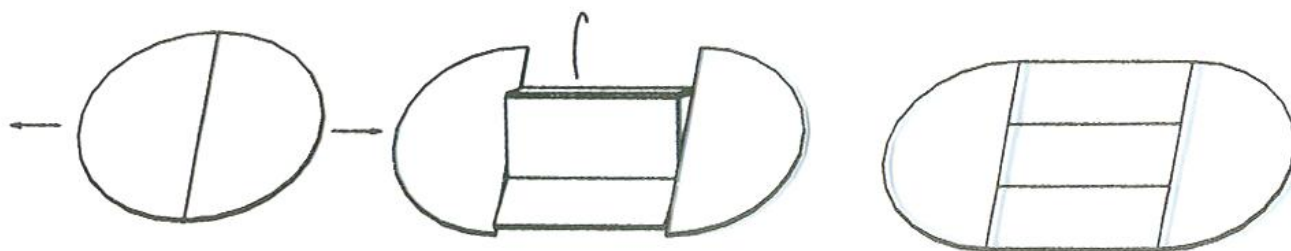
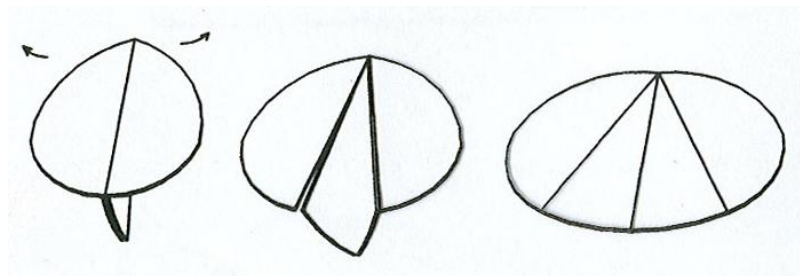
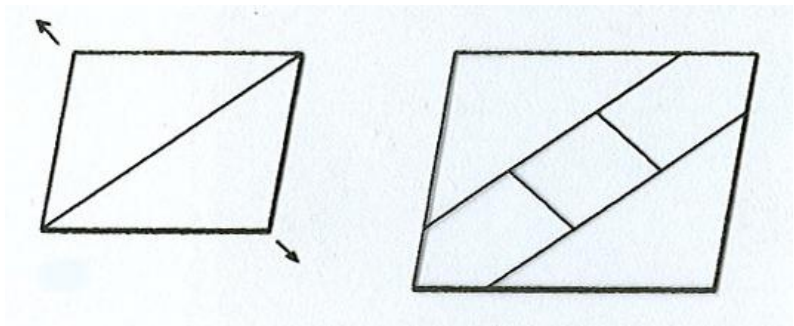

Rozdelená základná stolová doska – zväčšenie v strede (alternatívy)

1) Zväčšovanie plochy stolovej dosky

2. Rozdelená základná stolová doska – zväčšenie v strede

2.1 Nepohyblivá nosná časť

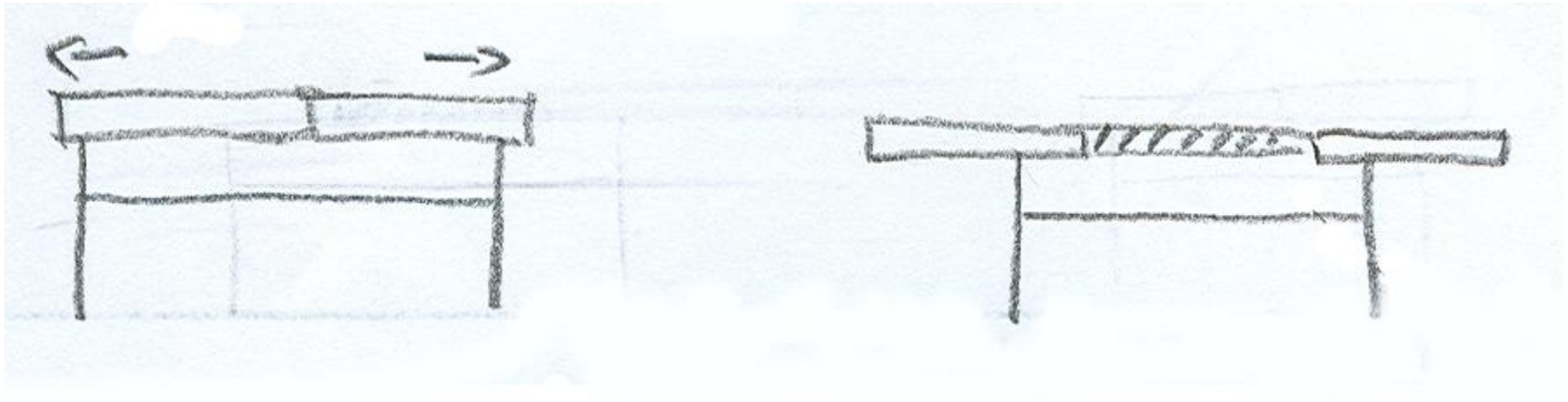

2. Rozdelená základná stolová doska – zväčšenie v strede

2.1 Nepohyblivá nosná časť

2.1.1 Voľná prídavná st. doska

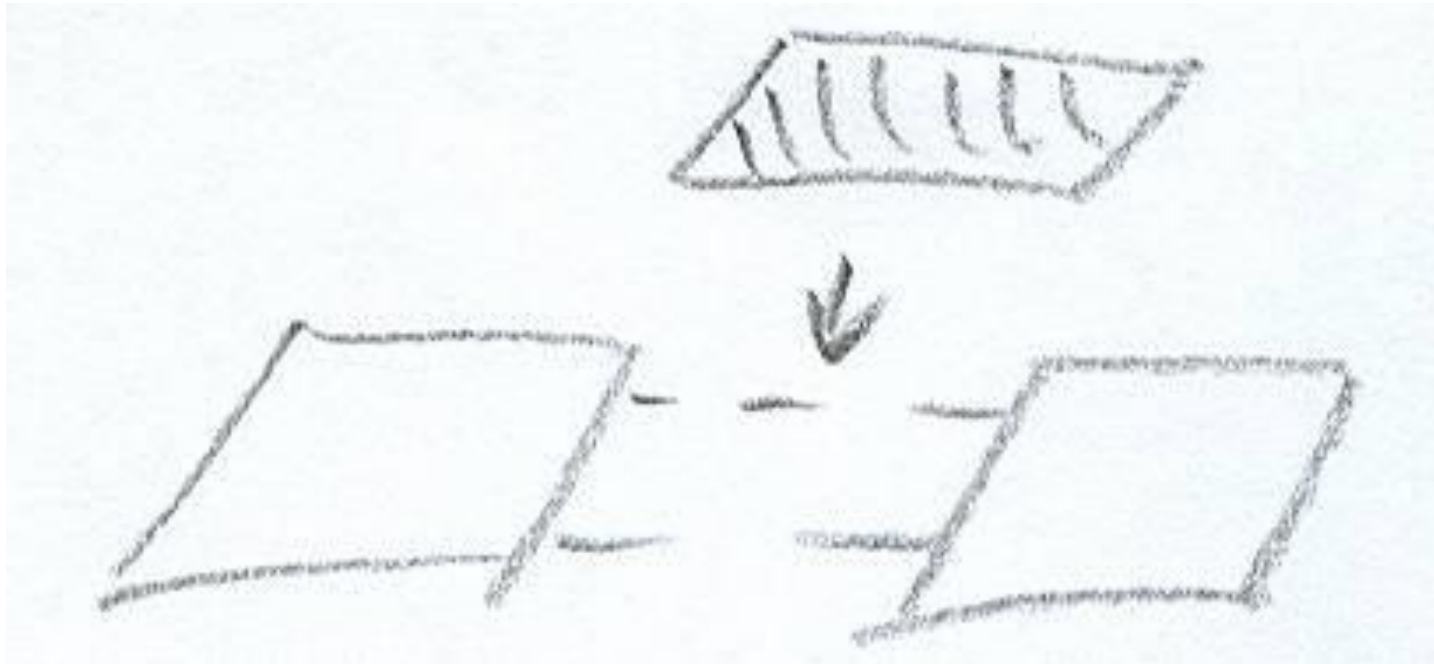

1) Zväčšovanie plochy stolovej
dosky

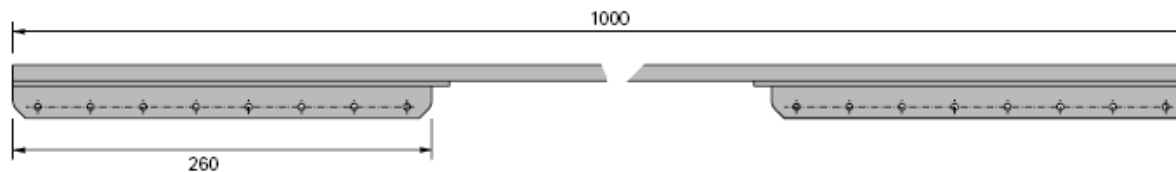
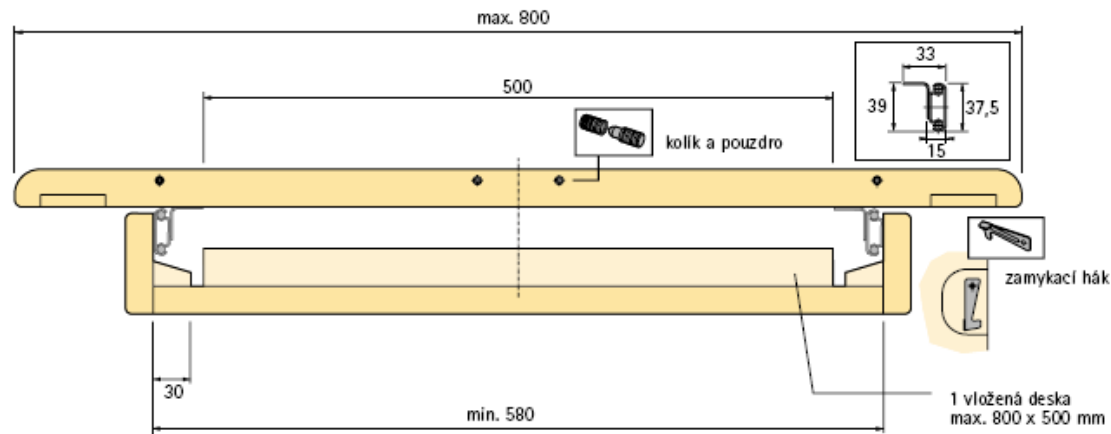
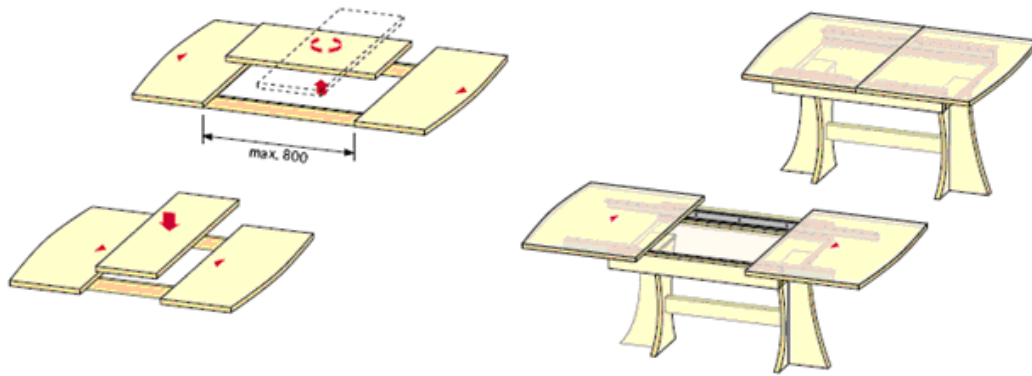

Stôl s voľne vloženou prídavnou st. doskou

1) Zväčšovanie plochy stolovej dosky

2. Rozdelená základná stolová doska – zväčšenie v strede

2.1 Nepohyblivá nosná časť

2.1.2 Otočná prídavná st. doska

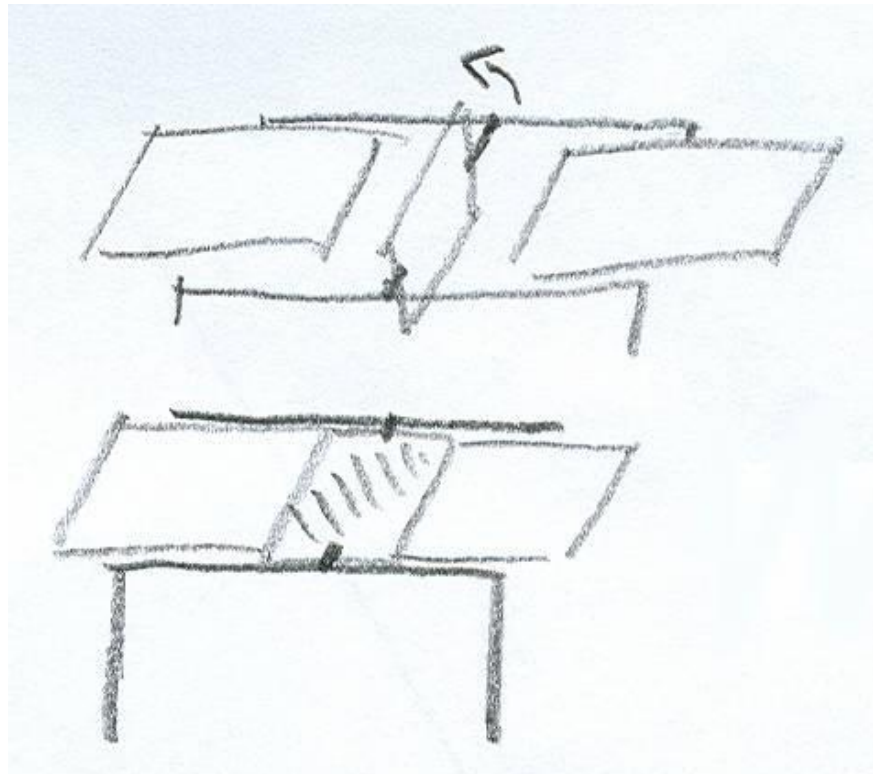

1) Zväčšovanie plochy stolovej
dosky

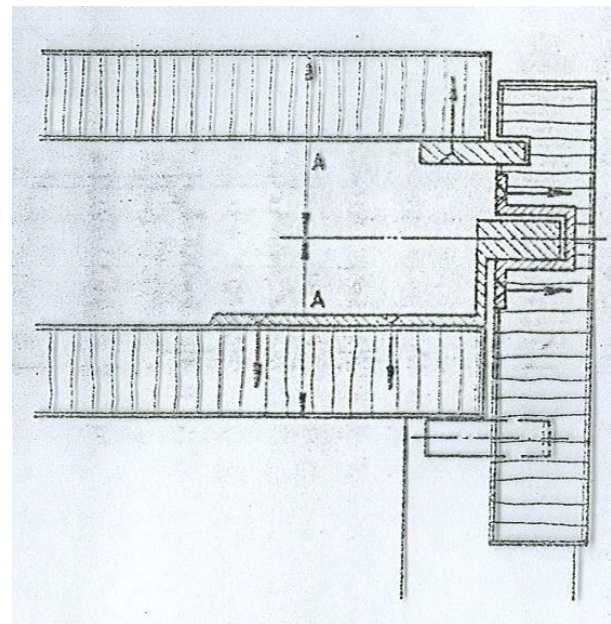
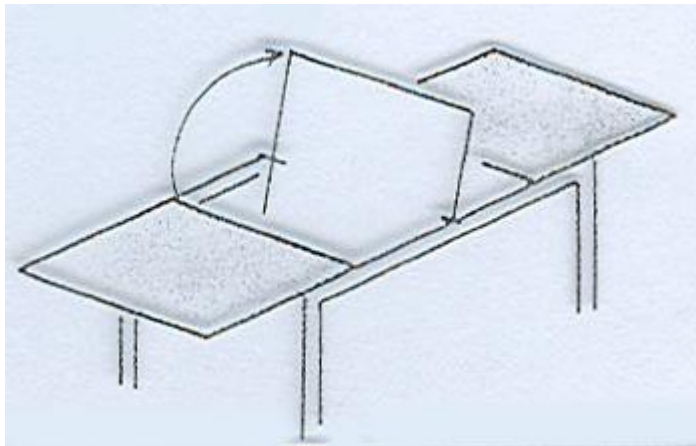
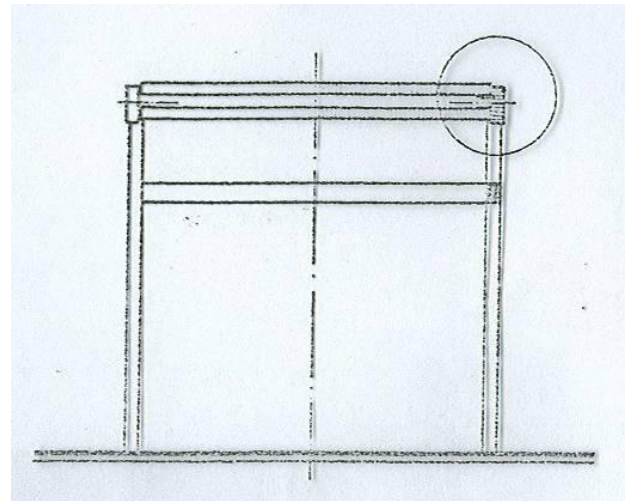
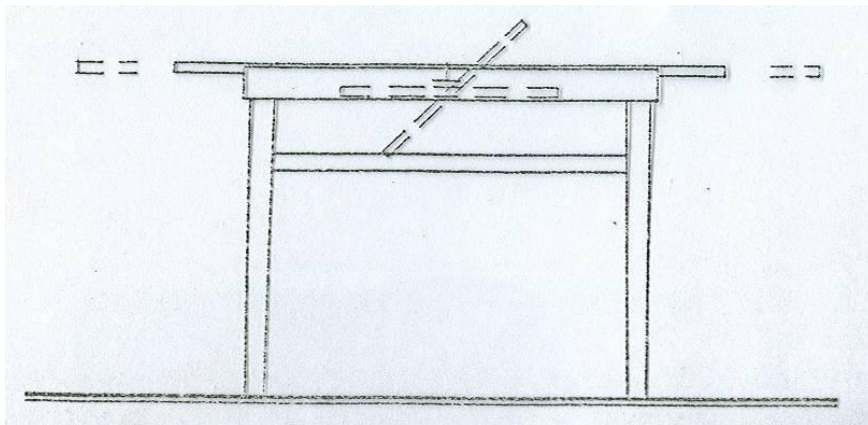

Stôl s otočnou prídavnou st. doskou

1) Zväčšovanie plochy stolovej
dosky

2. Rozdelená základná stolová doska – zväčšenie v strede

2.1 Nepohyblivá nosná časť

2.1.3 Výklopná a preklopná prídavná st. doska

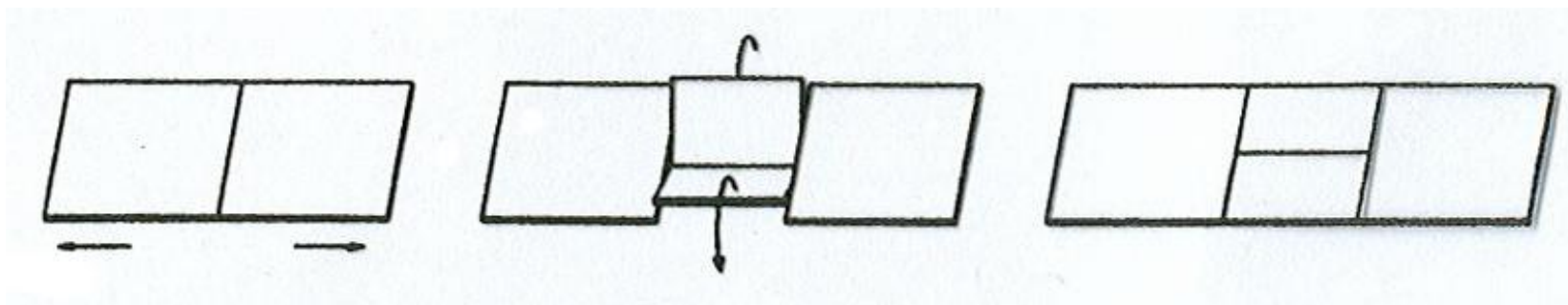

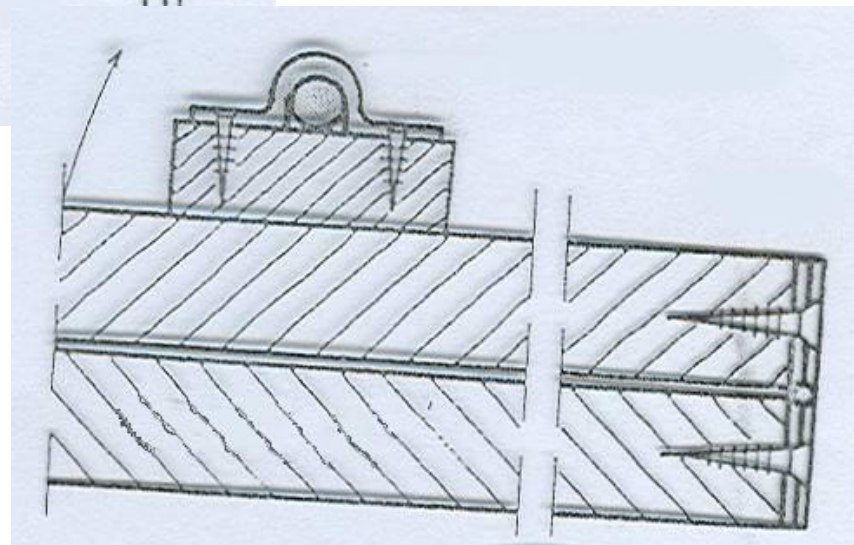
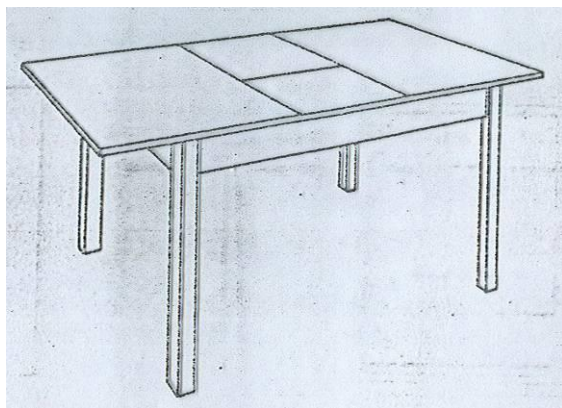
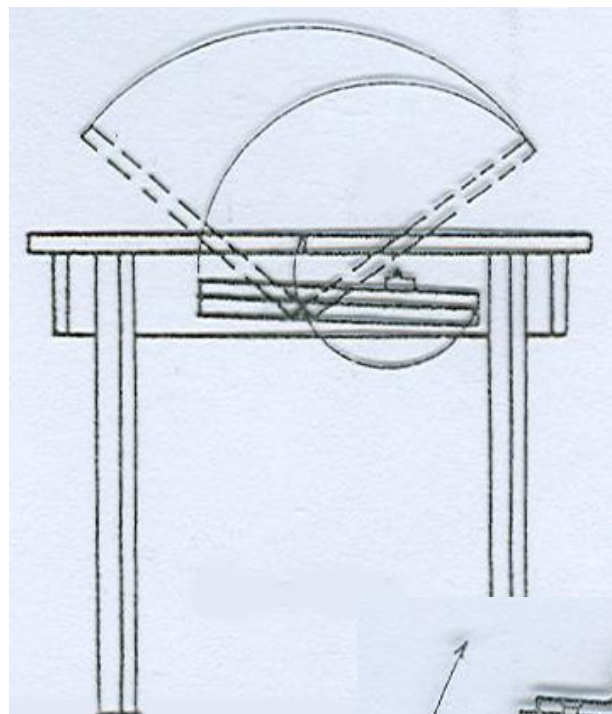
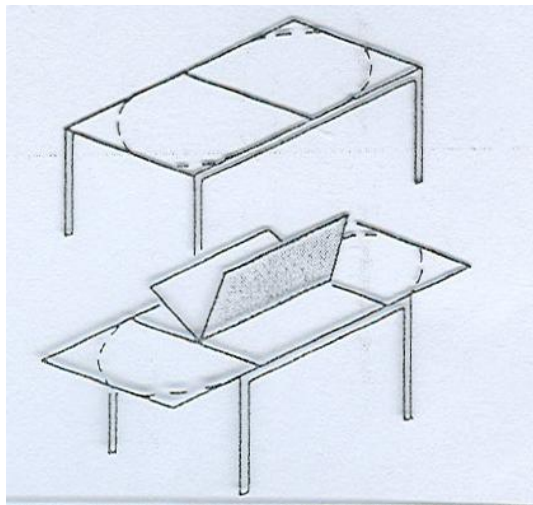

Stôl s výklopnou a preklopnou príd. st. doskou

1) Zväčšovanie plochy stolovej dosky

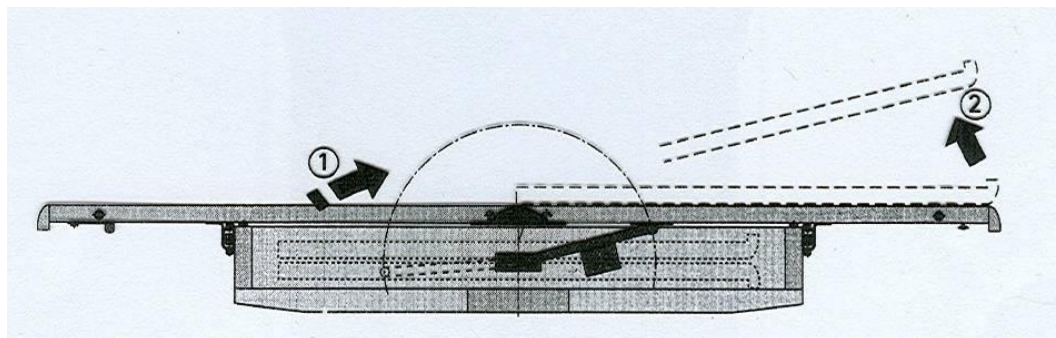
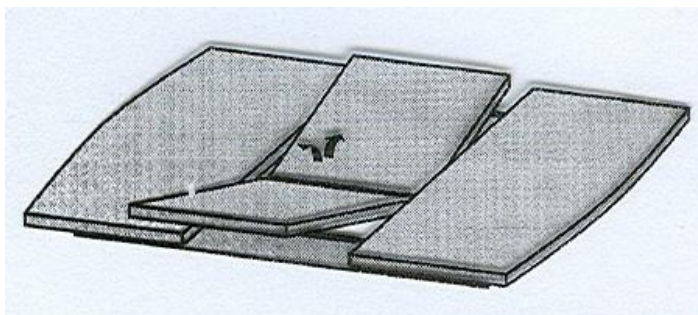

S dvomi etapami
– vyklopenie (1) a
preklopenie (2)

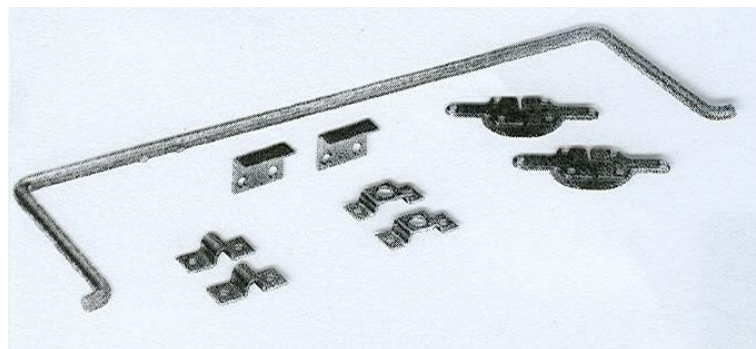

Stôl s výklopnou a preklopnou príd. st. doskou

1) Zväčšovanie plochy stolovej
dosky

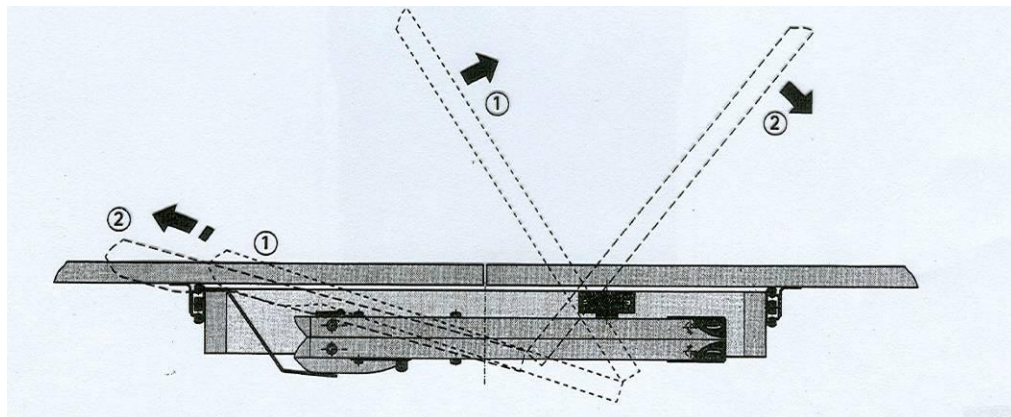
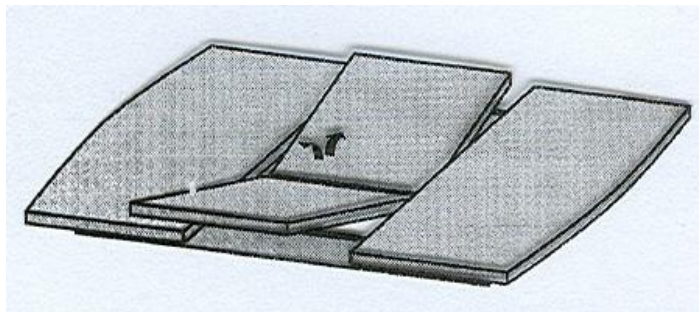

S jednou etapou –
vyklopenie za
súčasného
preklopenia

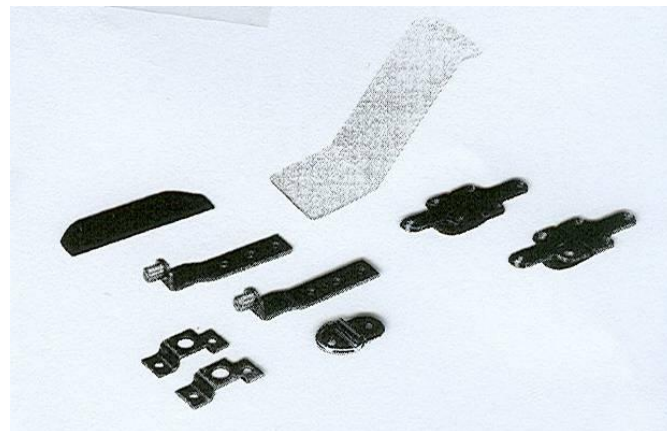

Stôl s výklopnou a preklopnou príd. st. doskou

1) Zväčšovanie plochy stolovej
dosky

2. Rozdelená základná stolová doska – zväčšenie v strede

2.1 Nepohyblivá nosná časť

2.1.4 Článkovaná prídavná st. doska

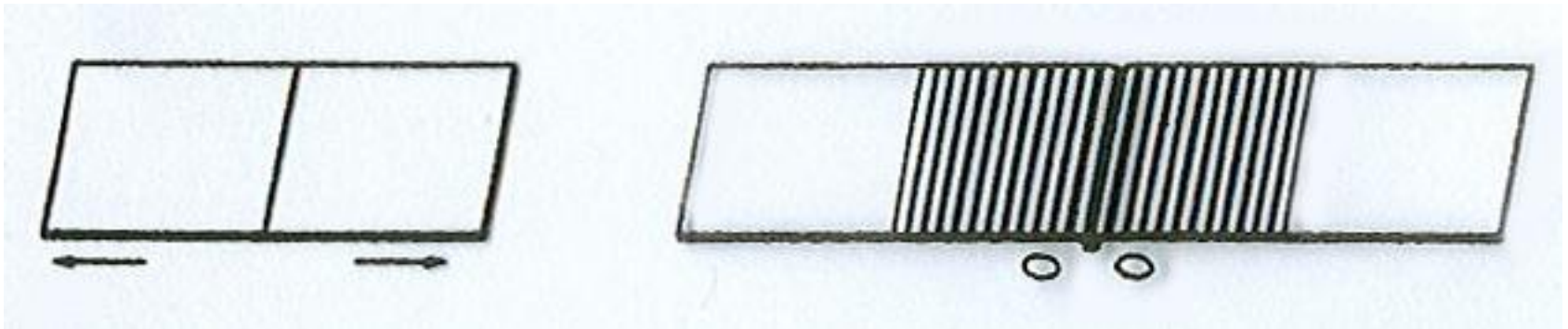

2. Rozdelená základná stolová doska – zväčšenie v strede

2.2 Pohyblivá nosná časť – kulisové stoly

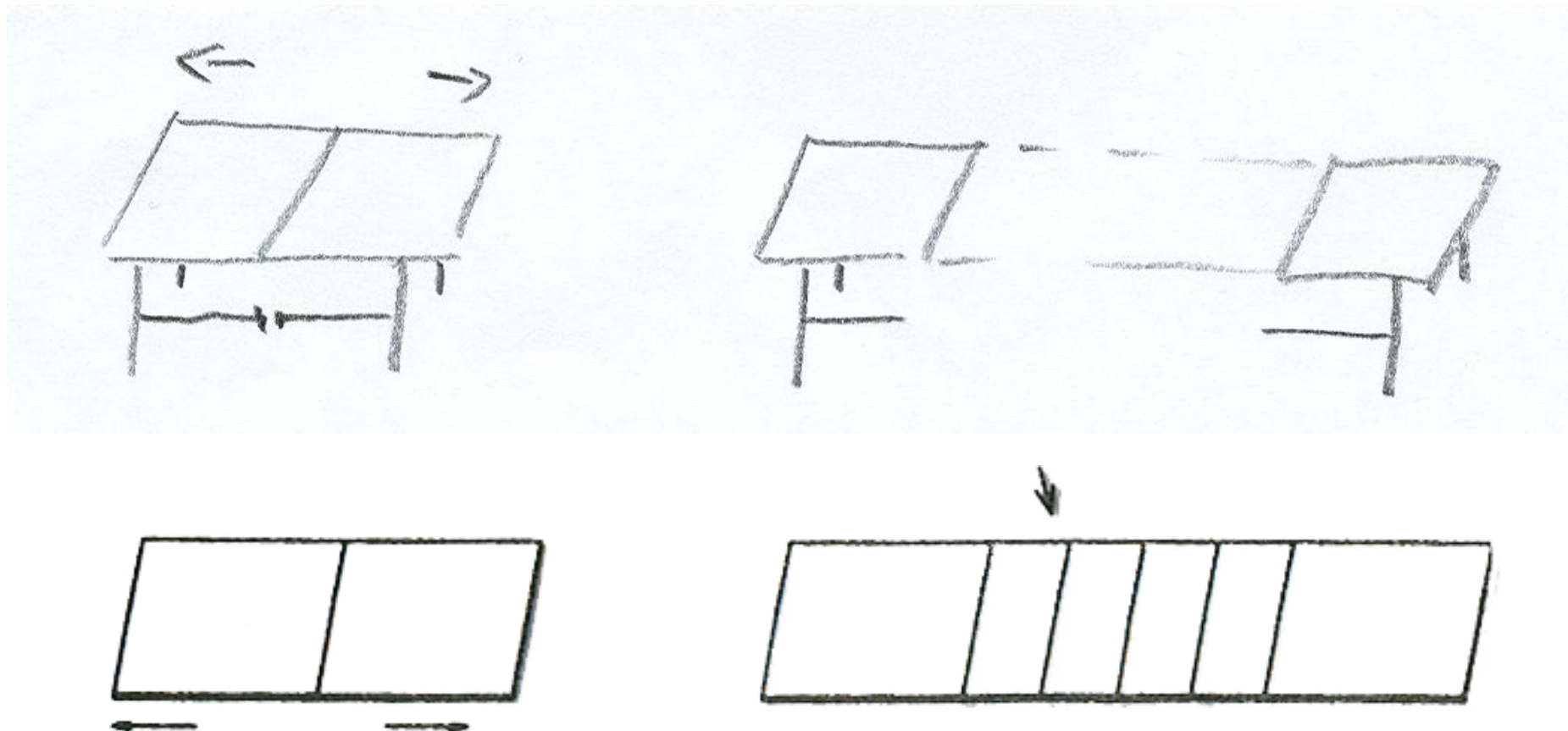

1) Zväčšovanie plochy stolovej
dosky

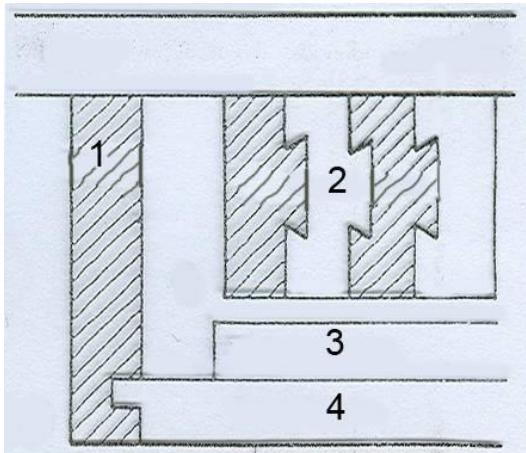
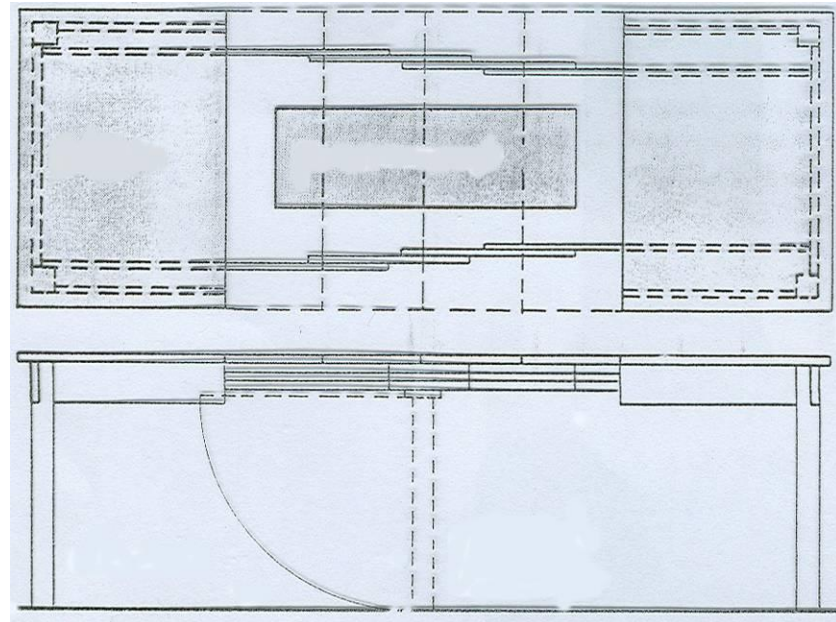
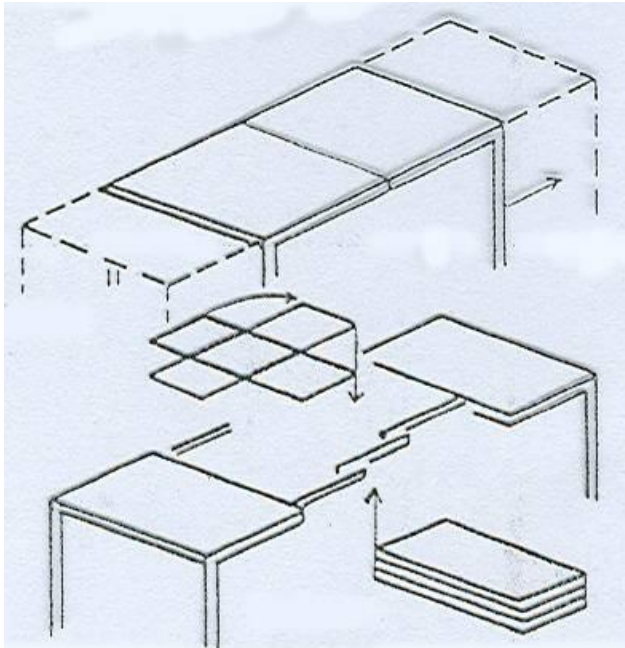

Kulisový stôl

1 – lub

2 – výsuv (kulisa)

3 – prídavné dosky

4 - nosník

1) Zväčšovanie plochy stolovej
dosky

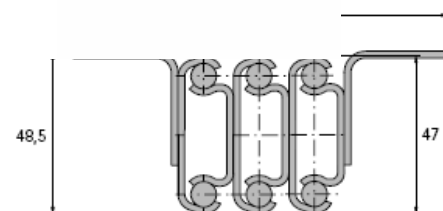
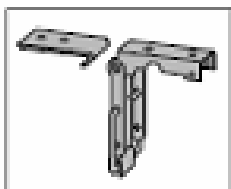
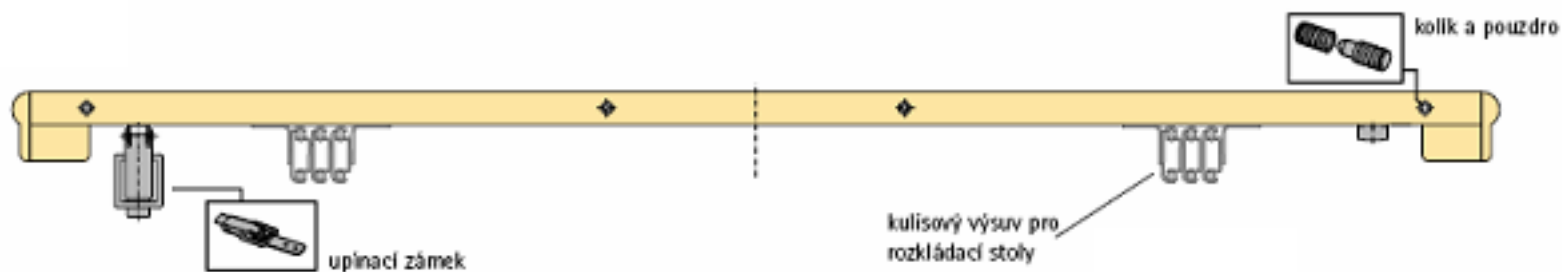
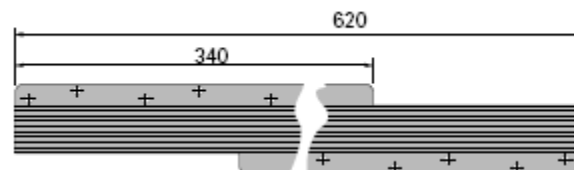
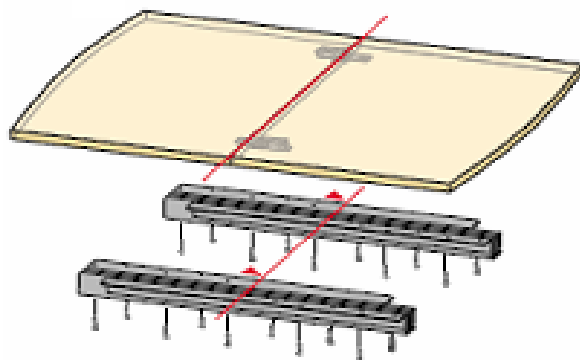
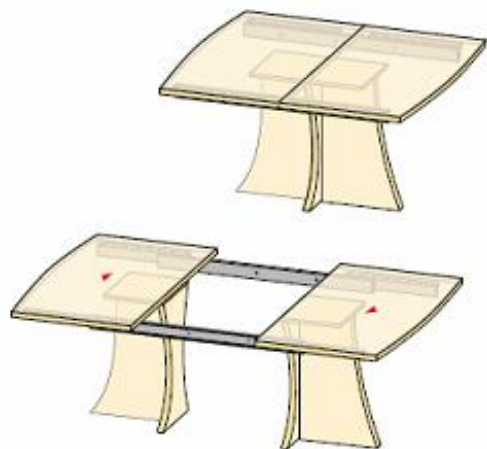

1) Zväčšovanie plochy stolovej dosky

3. Viacnásobné stolové dosky – zväčšenie rozložením

zdvojené (strojené, ...)



3. Viacnásobné stolové dosky – zväčšenie rozložením

3.1 S posunom a preklopením

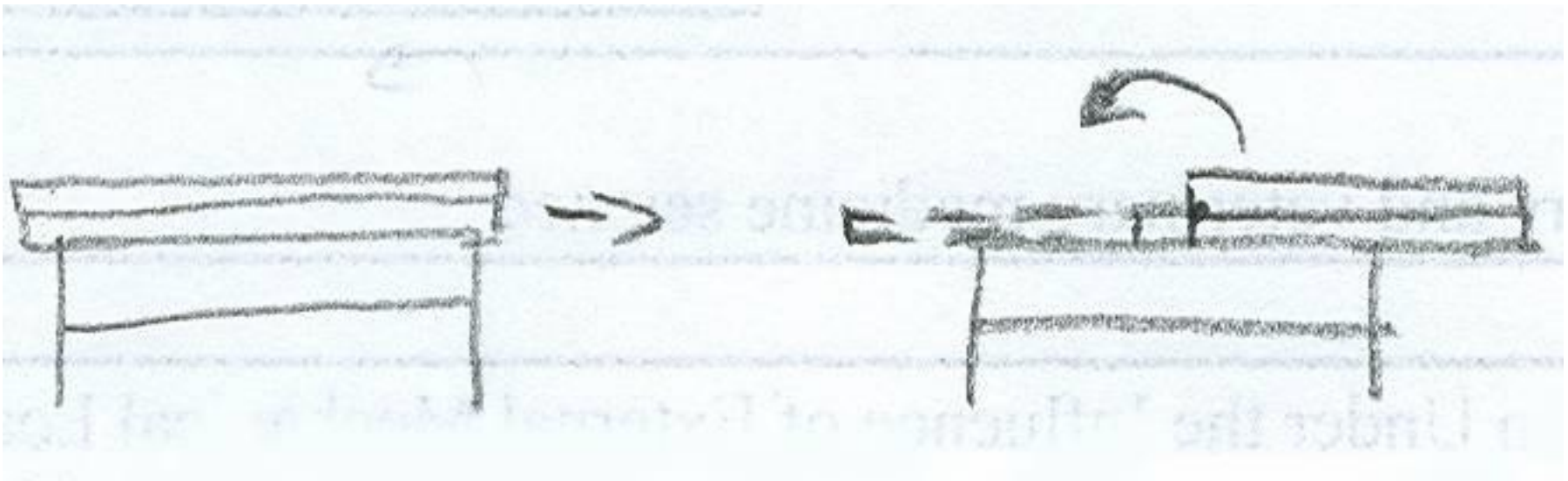

1) Zväčšovanie plochy stolovej dosky

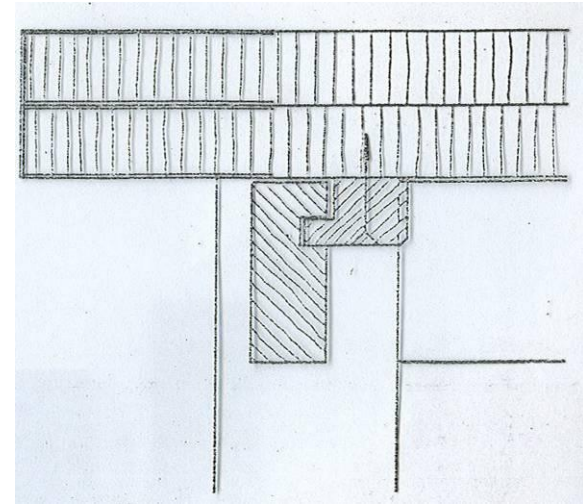
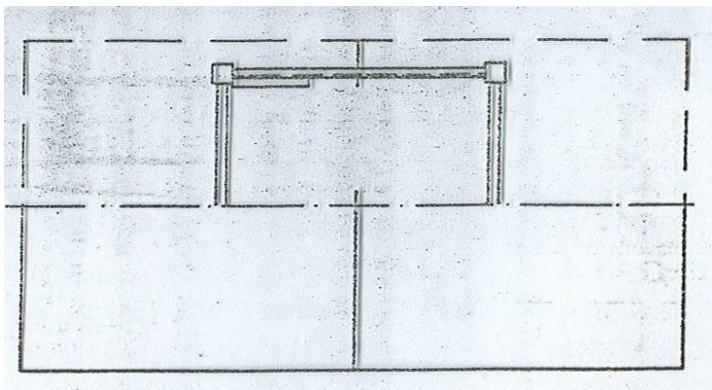
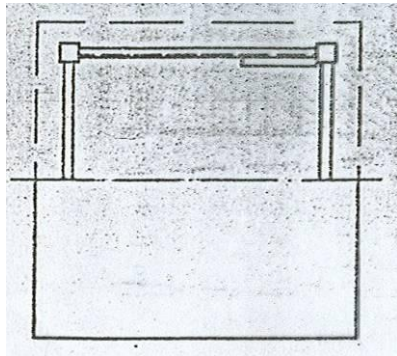
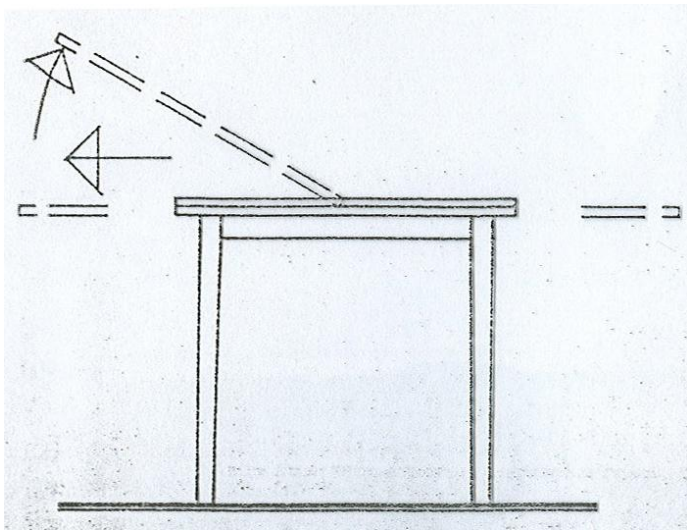

Stôl s posunom a preklopením

1) Zväčšovanie plochy stolovej dosky

3. Viacnásobné stolové dosky – zväčšenie rozložením

3.2 S nadvihnutím a spodným preklopením

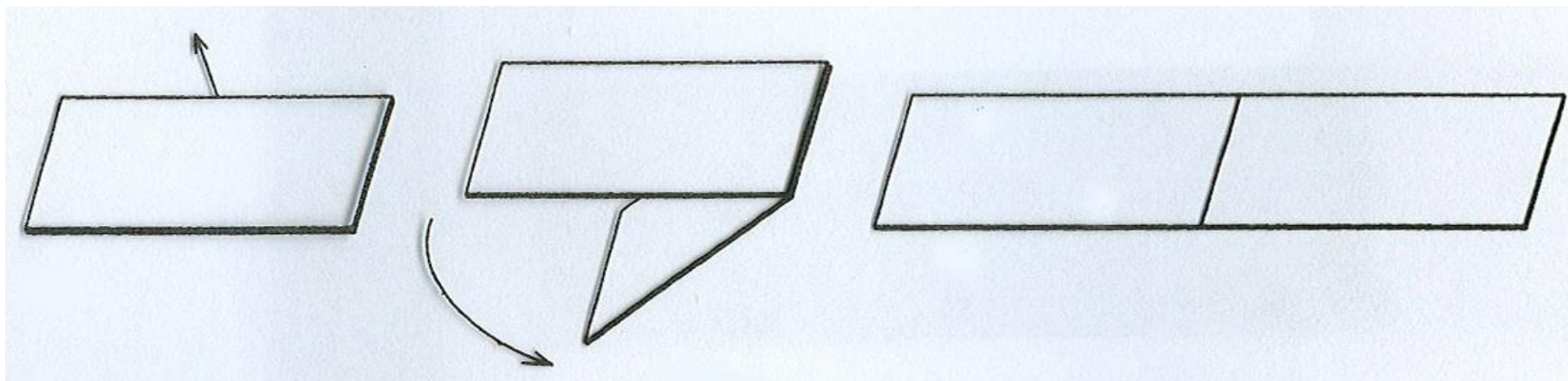

1) Zväčšovanie plochy stolovej dosky

3. Viacnásobné stolové dosky – zväčšenie rozložením

3.2 S pootočením a preklopením

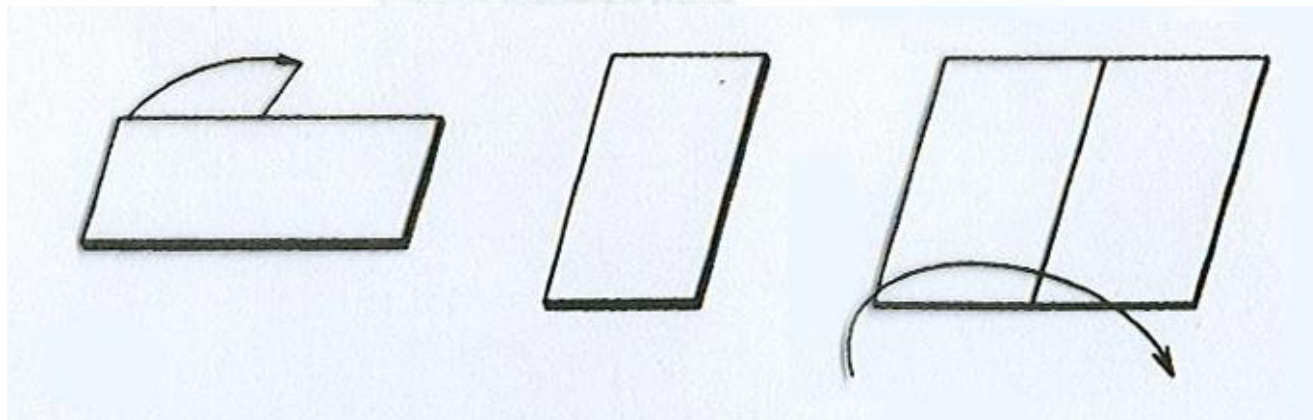
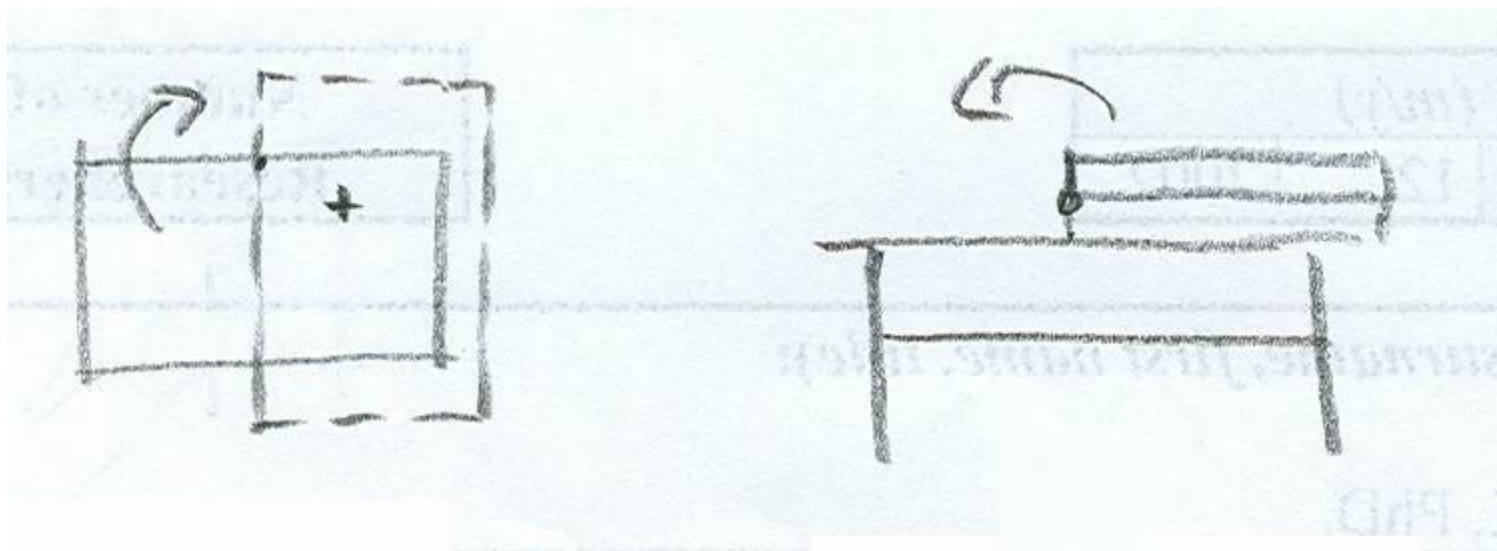

1) Zväčšovanie plochy stolovej dosky

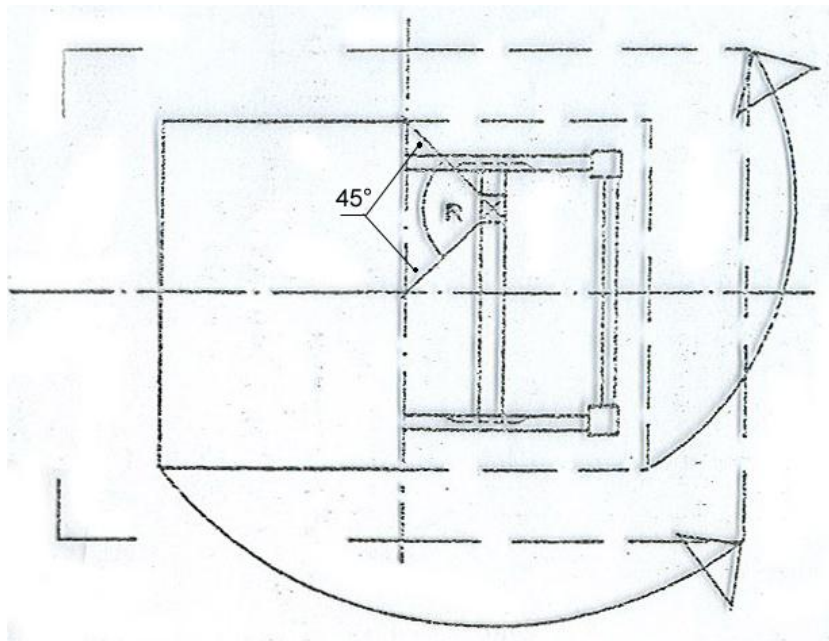
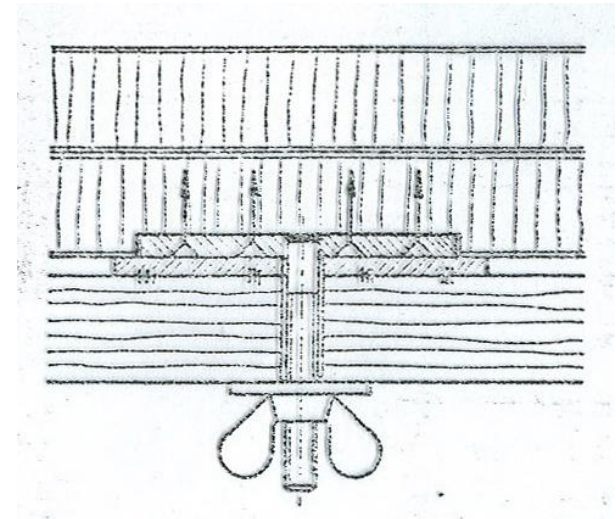
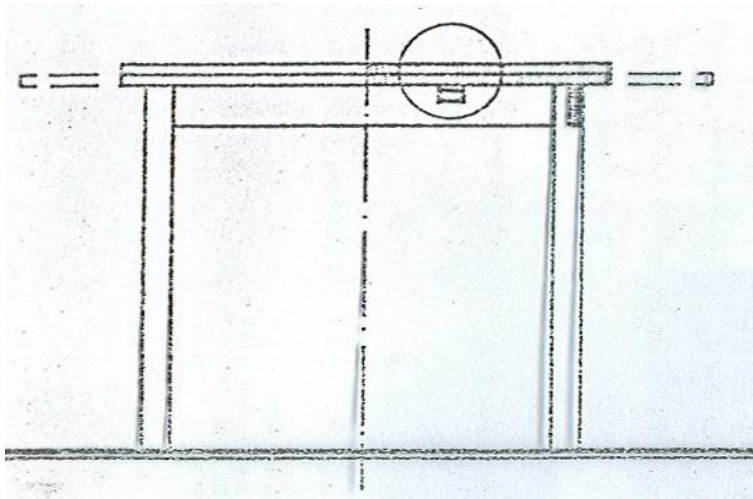

Stôl s poutočením a preklopením

1) Zväčšovanie plochy stolovej
dosky

3. Viacnásobné stolové dosky – zväčšenie rozložením

3.3 S kombinovaným pohybom

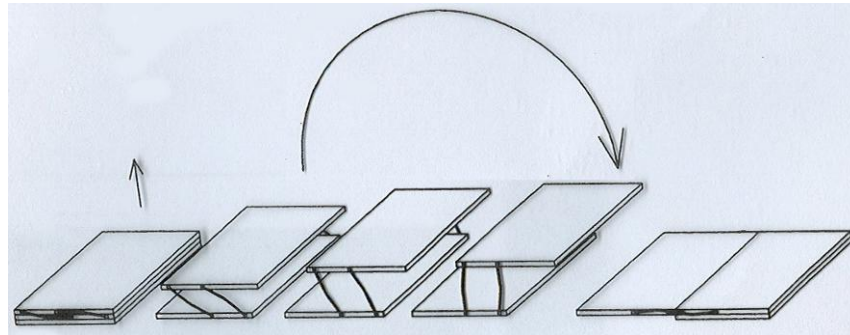
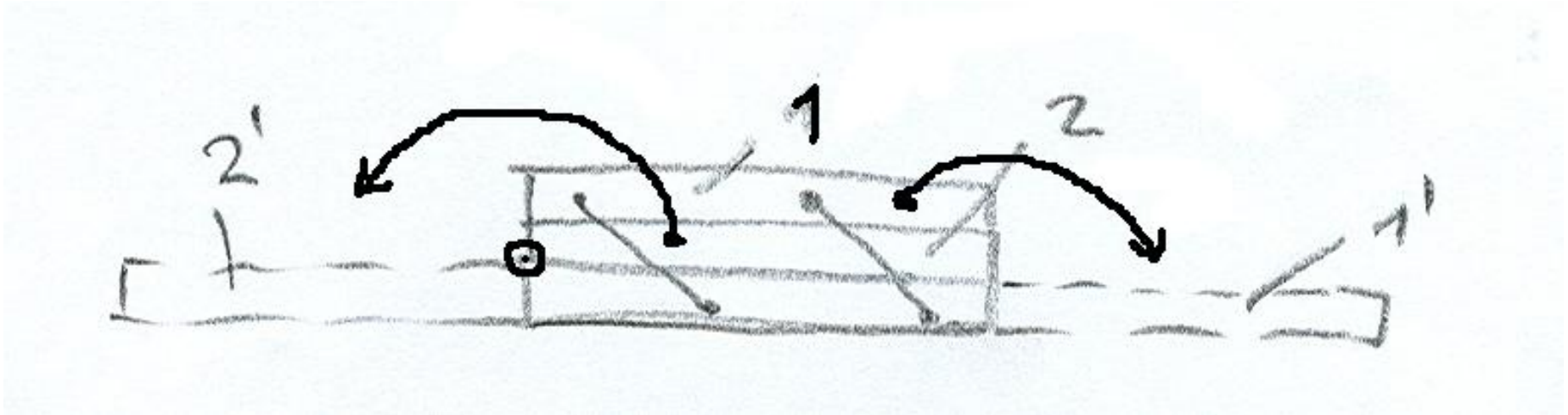

1) Zväčšovanie plochy stolovej dosky

2) Vedenie stolových dosák

- **Klzné**

- V drážke – lubov (rámu) z vnútornej/vonkajšej strany
- V drážke vodiacej lišty z vnútornej/vonkajšej strany
- V „U“ profile
- teleskop (rúrka v rúrke)

- **Valivé** – valčekové/guľôčkové

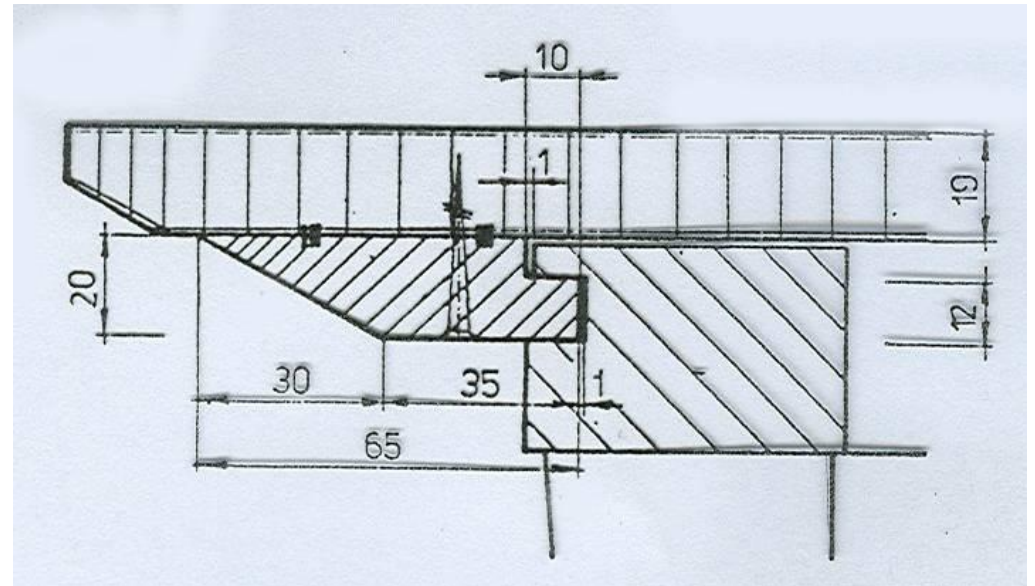
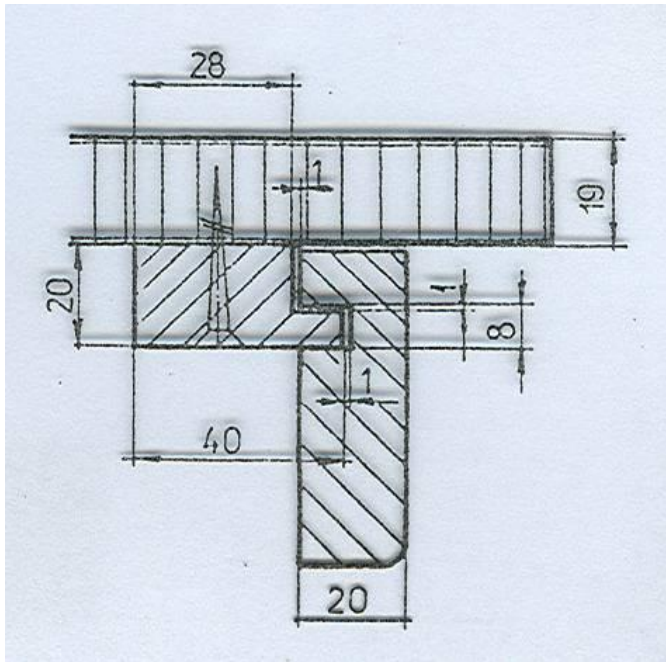

- **Klzné**

- V drážke – lubov (rámu) z vnútornej/vonkajšej strany

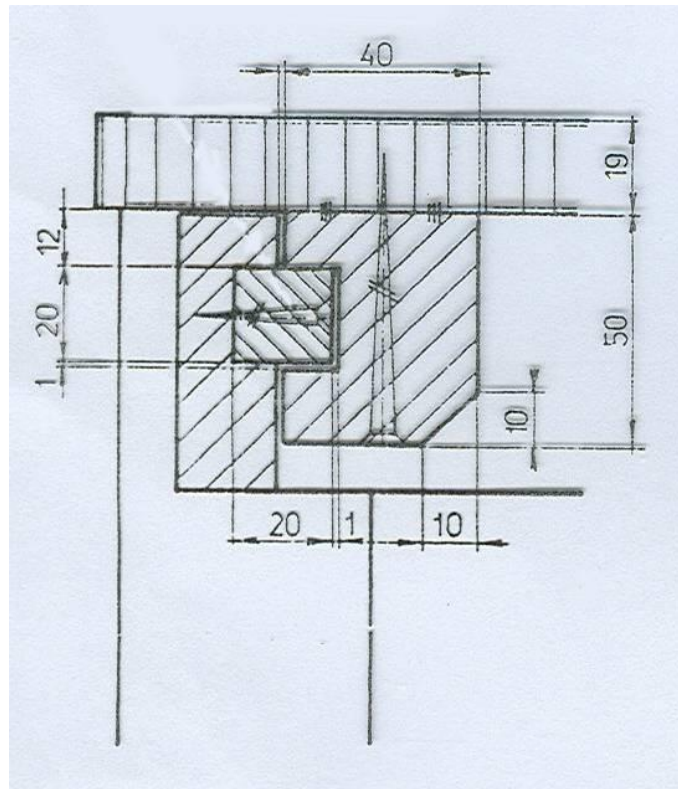

- **Klzné**

- V drážke vodiacej lišty z vnútornej/vonkajšej strany

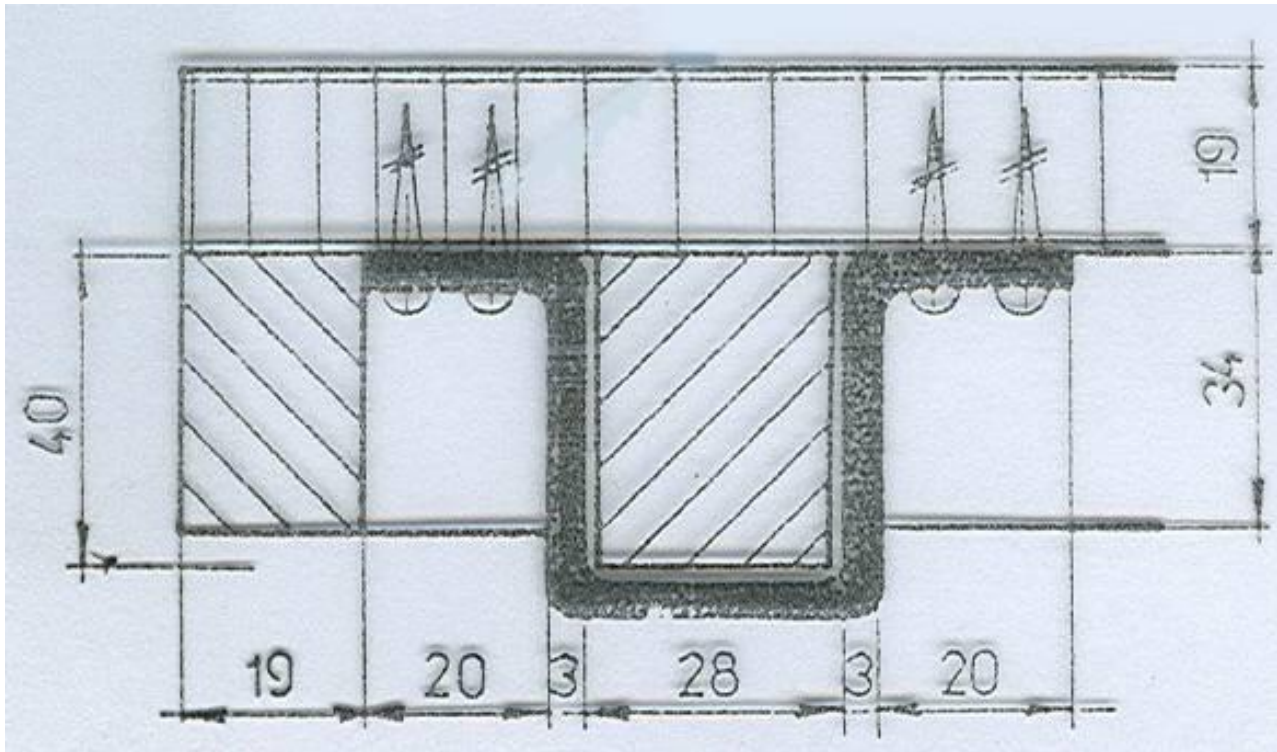

- **Klzné**
 - V „U“ profile

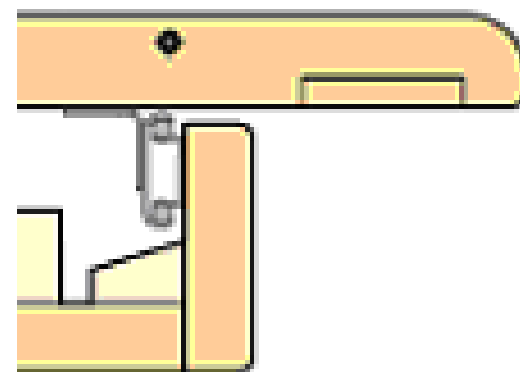
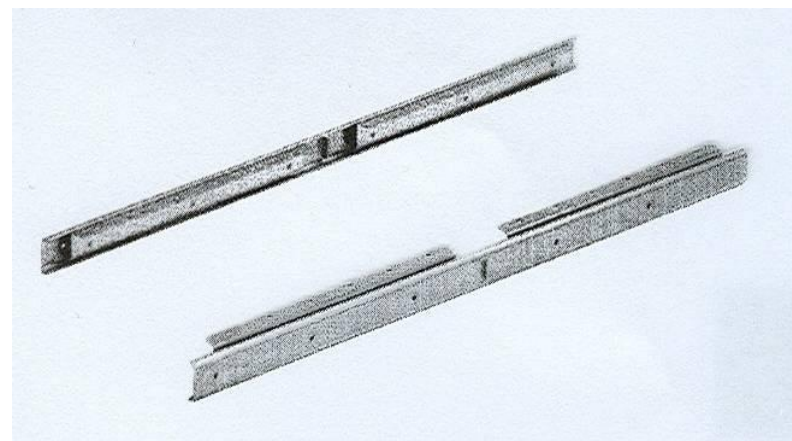
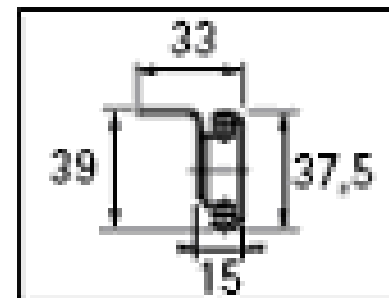
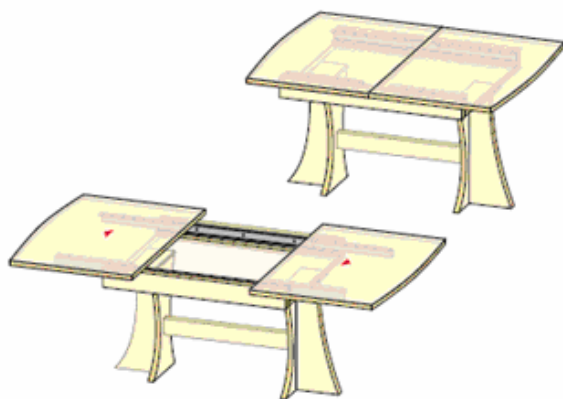

Pre posuvné dosky

- **Valivé vedenie**

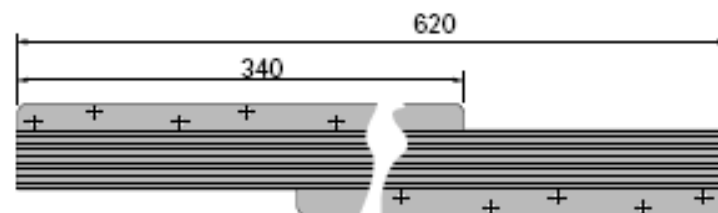
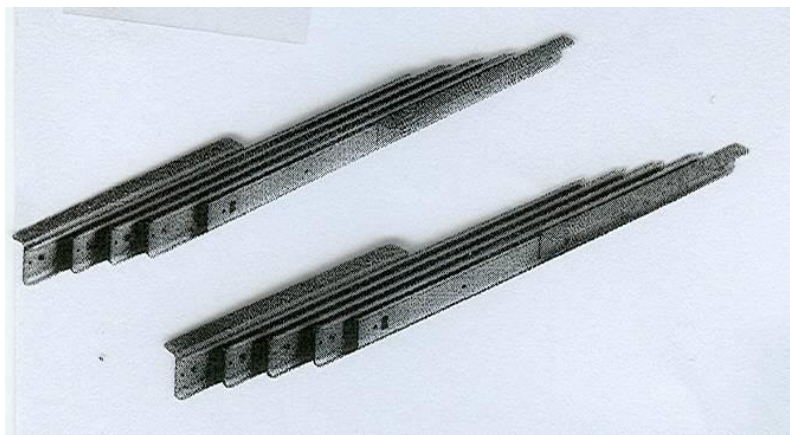
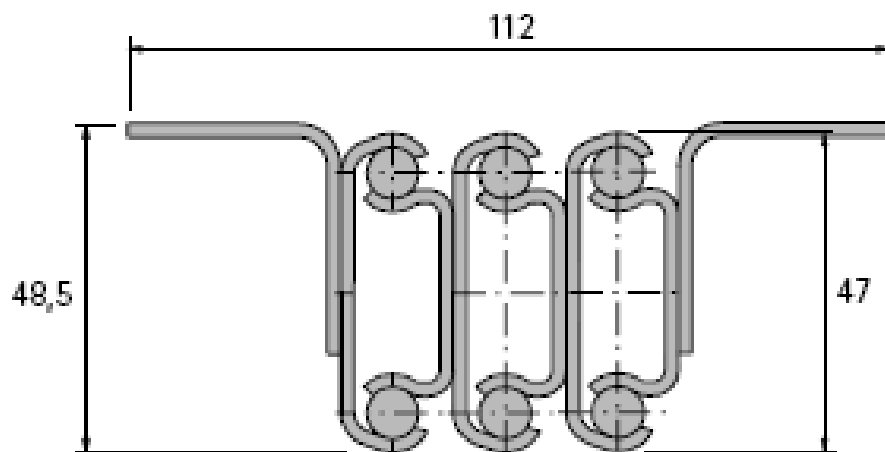

Pre kulisové stoly

- **Valivé vedenie**

2) Vedenie stolových dosák